

Руководство по эксплуатации телефона Nokia 3220



9231117

Выпуск 1

Номер сертификата соответствия
Система сертификации "Связь"
№ ОС / 1 - СПС -XXX

Nokia 3220 (RH-37).

Срок службы, установленный производителем в порядке п.2 ст.5 Федерального Закона РФ "О защите прав потребителей", равен 3 годам с даты производства при условии, что изделие используется в строгом соответствии с настоящей инструкцией по эксплуатации и применимыми техническими стандартами.

ДЕКЛАРАЦИЯ СООТВЕТСТВИЯ

Компания NOKIA CORPORATION заявляет под свою исключительную ответственность, что изделие RH-37 соответствует требованиям Директивы Совета Европы 1999/5/EC. Копию Декларации соответствия можно загрузить с Web-страницы http://www.nokia.com/phones/declaration_of_conformity/.

CE 168

© Nokia, 2004 г. Все права защищены.

Воспроизведение, передача, распространение или хранение в любой форме данного документа или любой его части без предварительного письменного разрешения корпорации Nokia запрещено.

Nokia, Nokia Connecting People, Xpress-on и Pop-Port являются торговыми знаками или зарегистрированными торговыми знаками корпорации Nokia. Названия других продуктов или компаний, указанные здесь, могут быть товарными знаками или товарными именами соответствующих владельцев.

Мелодия Nokia является звуковым логотипом корпорации Nokia.

US Patent No 5818437 and other pending patents. T9 text input software Copyright © 1997-2004. Tegic Communications, Inc. All rights reserved.



Includes RSA BSAFE cryptographic or security protocol software from RSA Security.



Java is a trademark of Sun Microsystems, Inc.

Корпорация Nokia придерживается политики непрерывного развития. Корпорация Nokia оставляет за собой право вносить любые изменения и улучшения в любой продукт, описанный в этом документе, без предварительного уведомления.

Корпорация Nokia не несет ответственности за потерю данных или прибыли, а также за любой специальный, случайный, последующий или косвенный ущерб, чем бы он ни был вызван.

Содержание этого документа представлено на условиях "как есть". Кроме требований действующего законодательства, никакие иные гарантии, как явные, так и подразумеваемые, включая (но не ограничиваясь) неявными гарантиями коммерческой ценности и пригодности для определенной цели, не касаются точности, надежности или содержания этого документа. Корпорация Nokia оставляет за собой право пересматривать или изменять содержимое данного документа в любое время без предварительного уведомления.

Доступность конкретных продуктов может зависеть от региона. Обратитесь к ближайшему представителю Корпорации Nokia.

Ограничение экспорта

Данное устройство может содержать компоненты, технологии и/или программное обеспечение, подпадающие под действие экспортного законодательства США и других стран. Нарушение экспортного законодательства запрещено.

Содержание

ПРАВИЛА ТЕХНИКИ БЕЗОПАСНОСТИ	12
Общая информация.....	15
О телефоне	15
Обзор функций телефона.....	15
Общая память	17
Коды доступа	18
Защитный код (от 5 до 10 цифр)	18
PIN- и PIN2-коды (от 4 до 8 цифр), PIN-коды модуля и подписи	18
PUK- и PUK2- коды (8 цифр).....	19
Пароль запрета вызовов (4 цифры).....	20
Ключ бумажника (от 4 до 10 цифр).....	20
Услуги сети.....	20
Услуга передачи параметров конфигурации	21
Загрузка содержимого и приложений.....	22
Поддержка корпорации Nokia в сети.....	23
1. Знакомство с телефоном.....	24
Установка SIM-карты и аккумулятора	24
Зарядка аккумулятора.....	26
Включение и выключение телефона	27
Рабочее положение.....	28
Замена панелей.....	29
Замена вставок.....	31
Изготовление резных панелей	31
Замена резной панели	32

О шнурке для переноски телефона.....	33
2. О телефоне.....	34
Клавиши и разъемы.....	34
Режим ожидания.....	36
Фоновый рисунок.....	37
Экранная заставка.....	37
Режим энергосбережения.....	38
Основные индикаторы.....	38
Блокировка клавиатуры.....	41
3. Функции обработки вызовов.....	43
Посылка вызова.....	43
Быстрый набор телефонного номера.....	44
Прием и отклонение входящего вызова.....	44
Услуга режима ожидания.....	45
Функции режима разговора.....	46
4. Ввод текста.....	48
Включение и выключение интеллектуального ввода текста.....	48
Использование интеллектуального ввода текста.....	49
Ввод составных слов.....	50
Обычный ввод текста.....	50
Советы по вводу текста.....	51
5. Работа с меню.....	53
Доступ к функциям меню.....	53
Список функций меню.....	54
6. Функции меню.....	59
Сообщения.....	59

Текстовые сообщения (SMS)	59
Ввод и передача сообщений	60
Функциональные возможности при передаче сообщений	61
Просмотр текстового сообщения или сообщения электронной почты, принятого по каналу SMS, и передача ответа	62
Папки "Принятые" и "Переданные"	64
Шаблоны	64
Папка "Сохраненные" и "Мои папки"	65
Быстрые сообщения	66
Ввод быстрого сообщения	66
Прием быстрого сообщения	66
Мультимедийные сообщения (MMS)	67
Ввод и передача мультимедийного сообщения	68
Просмотр мультимедийного сообщения и передача ответа	71
Папки "Принятые", "Исходящие", "Сохраненные" и "Переданные"	73
Если память мультимедийных сообщений заполнена	73
Чат	74
Доступ к меню чата	76
Установление соединения с услугой чата и завершение соединения	76
Открытие сеанса чата	77
Прием или отклонение приглашения	79
Просмотр сообщения чата	79
Участие в чате	80
Изменение персональных параметров	81
Чат-контакты	81
Блокировка и разблокирование сообщений	82
Группы	83
Параметры чата	84

Электронная почта	85
Ввод и передача сообщения электронной почты.....	86
Загрузка писем с учетной записи электронной почты	87
Просмотр сообщения электронной почты и передача ответа.....	88
Папка "Принятые" и "Другие папки" ("Черновики", "Архив", "Исходящие", "Переданные")	89
Удаление сообщений электронной почты	90
Голосовые сообщения.....	90
Инфо-сообщения.....	91
Служебные запросы	91
Удаление всех сообщений из папки	91
Параметры сообщений	92
Параметры текстовых сообщений и сообщений электронной почты по каналу SMS	92
Параметры мультимедийных сообщений	94
Параметры электронной почты	95
Общие параметры	98
Счетчик сообщений.....	98
Звонки	98
Списки вызовов.....	99
Счетчики стоимости и продолжительности вызовов, сеансов обмена данными и сообщениями	100
Контакты	101
Параметры телефонной книги.....	102
Сохранение имен и телефонных номеров (Добавить контакт).....	102
Сохранение нескольких номеров и текстовых примечаний для одного имени.....	103
Добавление фотографии к имени или номеру в телефонной книге.....	105
Поиск контакта	105

Удаление контактов	106
Изменение и удаление сведений	107
Мое присутствие	107
Подписка	110
Добавление контактов к списку контактов с подпиской	111
Просмотр списка контактов с подпиской	112
Отмена подписки для контакта	113
Копирование контактов	113
Передача и прием визитной карточки	114
Быстрый набор	115
Набор номера голосом	115
Добавление и изменение голосовых меток	116
Посылка вызова с помощью голосовой метки	117
Информационные и служебные номера	118
Свои номера	118
Группы абонентов	118
Параметры	119
Режимы	119
Темы	121
Настройка сигналов	121
Подсветка	123
Меню быстрого доступа	123
Правая клавиша выбора	123
Состав меню "Актив"	123
Голосовые команды	124
Параметры дисплея	124
Установка времени и даты	127
Параметры вызовов	128

Параметры телефона	130
Конфигурация связи	132
(E)GPRS.....	132
Соединение (E)GPRS.....	133
Параметры модема (E)GPRS.....	134
Настройки аксессуаров.....	135
Настройки конфигурации.....	136
Параметры защиты	137
Восстановить стандартные параметры.....	139
Меню операторов.....	139
Галерея	140
Мультимедиа	143
Камера.....	143
Съемка фотографий и запись видеоклипов.....	143
Параметры камеры.....	145
Диктофон	146
Запись на диктофон	146
Список диктофонных записей.....	147
Органайзер	147
Будильник.....	147
При наступлении установленного времени	148
Календарь.....	148
Создание заметки календаря.....	150
При наступлении времени, установленного для заметки.....	151
Список дел.....	151
Заметки	152
Синхронизация.....	153
Синхронизация из телефона.....	153

Параметры синхронизации из телефона.....	154
Синхронизация из совместимого компьютера	155
Приложения	155
Игры и приложения.....	155
Запуск игры или приложения	156
Функции в игре или в приложении	156
Загрузка игры или приложения	157
Параметры игр	158
Состояние памяти для игр и приложений.....	159
Калькулятор.....	159
Таймер обратного отсчета	160
Секундомер.....	161
Бумажник.....	163
Доступ к меню бумажника	164
Сохранение данных карт	165
Личные заметки	165
Создание профиля бумажника.....	166
Параметры бумажника	167
Порядок оплаты покупок с помощью бумажника	167
Услуги	168
Основные сведения о доступе и использовании услугами.....	169
Настройка телефона для доступа к услуге	169
Установление соединения с услугой	170
Просмотр страниц услуги.....	171
Клавиши телефона в режиме просмотра страниц.....	171
Функции в сеансе просмотра сетевых страниц.....	172
Телефонные вызовы в сеансе просмотра.....	173
Завершение соединения	173

Параметры режима отображения браузера.....	173
Интернет-маркеры	174
Закладки.....	175
Прием закладок.....	176
Загрузка содержимого.....	176
Служебные сообщения	176
Параметры служебных сообщений	177
Кэш-память.....	178
Защита браузера.....	178
Защитный модуль	178
Сертификаты	179
Цифровая подпись	181
Услуги SIM	182
7. Связь с компьютером	184
PC Suite	184
(E)GPRS, HSCSD и CSD.....	186
Использование коммуникационных приложений	187
8. Информация об аккумуляторах	188
Зарядка и разрядка аккумулятора.....	188
УХОД И ТЕХНИЧЕСКОЕ ОБСЛУЖИВАНИЕ.....	190
ДОПОЛНИТЕЛЬНАЯ ИНФОРМАЦИЯ ПО ТЕХНИКЕ БЕЗОПАСНОСТИ	192

ПРАВИЛА ТЕХНИКИ БЕЗОПАСНОСТИ

Ознакомьтесь с перечисленными ниже простыми правилами техники безопасности. Нарушение этих правил может быть опасным или незаконным. Дополнительная информация приведена в полном руководстве по эксплуатации.



БЕЗОПАСНОЕ ВКЛЮЧЕНИЕ

Не включайте телефон, если его использование запрещено, может вызвать помехи или быть опасным.



БЕЗОПАСНОСТЬ ДОРОЖНОГО ДВИЖЕНИЯ – ПРЕЖДЕ ВСЕГО

Строго соблюдайте местное законодательство. Не держите в руке мобильное устройство за рулем движущегося автомобиля. Помните о том, что безопасность дорожного движения имеет первостепенное значение!



РАДИОПОМЕХИ

Все мобильные телефоны подвержены воздействию радиопомех, которые могут ухудшить качество связи.



ВЫКЛЮЧАЙТЕ В БОЛЬНИЦАХ

Соблюдайте все установленные ограничения. Выключайте телефон рядом с медицинским оборудованием.



ВЫКЛЮЧАЙТЕ В САМОЛЕТЕ

Соблюдайте все установленные ограничения. Мобильные устройства могут создавать помехи в работе систем самолета.



ВЫКЛЮЧАЙТЕ НА АВТОЗАПРАВОЧНЫХ СТАНЦИЯХ

Не пользуйтесь телефоном на автозаправочных станциях, а также вблизи топливных или химических объектов.



ВЫКЛЮЧАЙТЕ В МЕСТАХ ВЫПОЛНЕНИЯ ВЗРЫВНЫХ РАБОТ

Соблюдайте все установленные ограничения. Не пользуйтесь телефоном в местах проведения взрывных работ.



ПРАВИЛЬНО ПОЛЬЗУЙТЕСЬ

Используйте устройство только в нормальном рабочем положении как указано в данном руководстве по эксплуатации. Не следует без необходимости прикасаться к антенне.



ОБРАЩАЙТЕСЬ ТОЛЬКО К КВАЛИФИЦИРОВАННЫМ СПЕЦИАЛИСТАМ

Работы по настройке и ремонту изделия должны проводить только квалифицированные специалисты.



АКСЕССУАРЫ И АККУМУЛЯТОРЫ

Применяйте только рекомендованные изготовителем аксессуары и аккумуляторы. Не подключайте несовместимые устройства.



ВОДОНЕПРОНИЦАЕМОСТЬ

Телефон не является водонепроницаемым. Оберегайте его от попадания влаги.



РЕЗЕРВНОЕ КОПИРОВАНИЕ

Регулярно создавайте резервные копии (электронные или бумажные) всех важных данных, сохраненных в телефоне.





ПОДКЛЮЧЕНИЕ К ДРУГИМ УСТРОЙСТВАМ

При подключении другого устройства ознакомьтесь с правилами техники безопасности, приведенными в руководстве по эксплуатации соответствующего устройства. Не подключайте несовместимые устройства.



ВЫЗОВ СЛУЖБЫ ЭКСТРЕННОЙ ПОМОЩИ

Убедитесь в том, что телефон включен и находится в зоне обслуживания сотовой сети. Нажмите клавишу  столько раз, сколько необходимо для очистки дисплея и возврата в режим ожидания. Введите номер экстренной

службы и нажмите . Сообщите о своем местонахождении. Не прерывайте связи, не дождавшись разрешения.

Общая информация

■ О телефоне

Мобильный телефон, описание которого приведено в данном руководстве, предназначен для использования в сетях EGSM 900, GSM 1800 и GSM 1900. Дополнительную информацию о сотовых сетях можно получить у поставщика услуг.

Пользуясь данным телефоном, строго соблюдайте законодательство, уважайте право на частную жизнь и не нарушайте законных прав других лиц.



Внимание! Для работы любых функций телефона (за исключением будильника) требуется, чтобы телефон был включен. Не включайте телефон, если его использование может вызвать помехи или быть опасным.

Телефон и аксессуары могут содержать мелкие детали. Храните их в недоступном для детей месте.

По вопросам приобретения рекомендованных аксессуаров обращайтесь к дилеру. Отсоединяя кабель питания аксессуара, держитесь за вилку, а не за шнур.

■ Обзор функций телефона

Телефон Nokia 3220 располагает многими удобными и полезными функциями, такими как, календарь, часы, будильник и камера. Камера

позволяет записывать видеоклипы и снимать фотографии, которые можно использовать, например, в качестве фонового рисунка на дисплее в режиме ожидания или миникартинок в приложении [Контакты](#). См. раздел [Камера](#) на стр. 143. Резные панели и темы позволяют изменить внешний вид телефона. См. разделы [Замена резной панели](#) на стр. 32 и [Темы](#) на стр. 121. Кроме того, для этого телефона выпускается набор вставок Nokia Xpress-on™ и панелей Nokia Xpress-on™. Инструкции по замене панелей и вставок приведены в разделах [Замена панелей](#) на стр. 29 и [Замена вставок](#) на стр. 31.

В телефоне поддерживаются следующие функциональные возможности

- EDGE (Повышенная скорость передачи для развития GSM) – см. раздел [\(E\)GPRS](#) на стр. 132. EDGE – это метод модуляции радиointерфейса, повышающий скорость передачи данных в сетях GPRS.
- Служба мультимедийных сообщений (MMS) – телефон позволяет передавать и принимать мультимедийные сообщения, содержащие текст, картинку и аудио- и видеоклип. Картинки, мелодии и темы можно сохранять для использования при настройке телефона. См. раздел [Мультимедийные сообщения \(MMS\)](#) на стр. 67.
- Браузер XHTML – загрузка из сети Интернет и просмотр полноцветных сетевых страниц с насыщенной графикой. См. раздел [Услуги](#) на стр. 168.
- Приложение электронной почты – прием, просмотр и передача сообщений электронной почты. См. раздел [Электронная почта](#) на стр. 85.
- Контакты с отслеживанием сетевого присутствия – удобный способ обмена информацией о доступности с друзьями, родственниками и коллегами по работе. См. раздел [Мое присутствие](#) на стр. 107.

- Чат – способ передачи коротких текстовых сообщений, которые мгновенно доставляются подключенным к сети пользователям. См. раздел [Чат](#) на стр. 74.
- Полифонический звук (MIDI) – одновременное воспроизведение нескольких звуковых компонентов. В телефоне запрограммированы образцы звучания более 128 музыкальных инструментов с возможностью одновременного воспроизведения до 24 инструментов. Полифонический звук используется в сигналах вызова и в сигналах о приеме сообщения. Телефон поддерживает масштабируемый полифонический формат MIDI (SP-MIDI).
- Язык Java 2 Micro Edition, J2ME™; телефон содержит ряд приложений и игр Java, предназначенных для мобильных телефонов. В телефон можно загружать новые приложения и игры, см. раздел [Приложения](#) на стр. 155.

Общая память

В телефоне используется три различные области памяти. Первая область памяти устройства совместно используется следующими функциями: контакты, текстовые сообщения, сообщения чата, электронная почта по каналу SMS, голосовые метки, календарь, дела и заметки. Вторая область общей памяти используется для хранения мультимедийных сообщений, файлов приложения "Галерея" и параметров настройки. Третья область памяти предназначена для электронной почты, приложений и игр Java. При выполнении этих функций объем памяти, доступной для других функций, использующих ту же область общей памяти, может уменьшаться. Например,

сохранив много объектов в меню "Галерея", можно занять всю доступную память во второй области. Тогда при попытке сохранения информации в общей памяти на дисплее появится сообщение о том, что память устройства заполнена. В этом случае для продолжения работы необходимо освободить соответствующую область общей памяти, удалив ненужные данные или записи.

■ Коды доступа

Защитный код (от 5 до 10 цифр)

Защитный код предназначен для защиты телефона от несанкционированного использования. Изготовителем установлен код 12345. Измените защитный код и храните его в надежном и безопасном месте отдельно от телефона. Инструкции по изменению кода и по включению функции запроса кода приведены в разделе [Параметры защиты](#) на стр. 137.

При вводе ошибочного защитного кода пять раз подряд дальнейшие попытки ввода кода отклоняются. Подождите 5 минут и введите код снова.

PIN- и PIN2-коды (от 4 до 8 цифр), PIN-коды модуля и подписи

- PIN-код (персональный идентификационный код) помогает защитить SIM-карту от несанкционированного использования. PIN-код обычно предоставляется вместе с SIM-картой. Инструкции по установке режима

запроса PIN-кода при каждом включении телефона приведены в разделе [Параметры защиты](#) на стр. 137.

- PIN2-код, поставляемый с некоторыми SIM-картами, требуется для доступа к определенным функциям, например, к счетчикам вызовов.
- PIN-код модуля требуется для доступа к информации в защитном модуле. См. раздел [Защитный модуль](#) на стр. 178. PIN-код модуля предоставляется вместе с SIM-картой, если на SIM-карте предусмотрен защитный модуль.
- PIN-код подписи требуется для выполнения цифровой подписи. См. раздел [Цифровая подпись](#) на стр. 181. PIN-код подписи предоставляется вместе с SIM-картой, если на SIM-карте предусмотрен защитный модуль.

Если PIN-код введен неверно три раза подряд, на дисплей выводится сообщение *Код PIN заблокирован* или *PIN-код заблокирован* и запрос на ввод PUK-кода.

PUK- и PUK2- коды (8 цифр)

PUK-код (персональный деблокировочный ключ) требуется для изменения заблокированного PIN-кода. PUK2-код требуется для изменения заблокированного PIN2-кода.

Если эти коды не предоставлены вместе с SIM-картой, их можно получить у поставщика услуг.

Пароль запрета вызовов (4 цифры)

Этот пароль необходим для доступа к функции *Режим запрета звонков* (см. раздел [Параметры защиты](#) на стр. 137). Пароль предоставляется поставщиком услуг.

Ключ бумажника (от 4 до 10 цифр)

Ключ бумажника требуется для доступа к функциям бумажника. Если ключ введен неверно три раза подряд, бумажник блокируется на 5 минут. После следующих трех неверных попыток длительность блокировки удваивается. Дополнительная информация приведена в разделе [Бумажник](#) на стр. 163.

■ Услуги сети

Работа телефона возможна только при наличии обслуживания, предоставляемого поставщиком услуг. Многие функции устройства зависят от того, поддерживает ли их сотовая сеть. В некоторых сотовых сетях предоставляются не все услуги, кроме того, для использования некоторых услуг сети требуется оформление специального соглашения с поставщиком услуг. Дополнительная информация по использованию услуг сети, а также о тарифах предоставляется поставщиком услуг. В некоторых сотовых сетях имеются ограничения на пользование услугами сети. Например, не поддерживаются услуги на определенных языках и не отображаются некоторые символы национальных алфавитов.

Поставщик услуг может заблокировать работу некоторых функций устройства. В этом случае они будут отсутствовать в меню. Дополнительную информацию можно получить у поставщика услуг.

Данное устройство поддерживает протоколы WAP 2.0 (HTTP и SSL), которые выполняются на основе протоколов TCP/IP. Некоторые функции телефона (например, MMS, электронная почта, чат, контакты с отслеживанием сетевого присутствия, приложения и игры Java, услуги сети Интернет) требуют поддержки этих технологий сотовой сетью.

Услуга передачи параметров конфигурации

Для работы с некоторыми сетевыми услугами (например, услуги Интернет для мобильных устройств, MMS, чат, электронная почта или синхронизация) необходимо правильно настроить параметры телефона. Эти параметры можно получить в сообщении конфигурации от поставщика услуг и сохранить параметры в памяти телефона. Поставщик услуг может установить PIN-код, необходимый для сохранения параметров. Дополнительную информацию о предоставлении этой услуги можно получить у поставщика услуг или оператора сотовой сети, а также у дилера корпорации Nokia.

При приеме сообщения конфигурации на дисплее отображается сообщение *Приняты настройки конф.* Для просмотра принятых параметров нажмите **Обзор**.

- Для сохранения принятых параметров нажмите **Сохранить**. Если на дисплее появится запрос *Ввести PIN-код для настроек*, введите соответствующий

PIN-код и нажмите **OK**. Установите, следует ли считать эти параметры основными. PIN-код предоставляется поставщиком услуг, от которого получены параметры соединения.

- Для отклонения принятых параметров нажмите **Убрать**.

Инструкции по просмотру и изменению параметров приведены в разделе [Настройки конфигурации](#) на стр. 136.

■ Загрузка содержимого и приложений

В телефон можно загружать новое мультимедийное содержимое (например, картинки и видеоклипы) и приложения (услуга сети).

1. Выберите функцию загрузки, например, в меню *Коллекция* или *Галерея*.

Порядок использования функций загрузки приведен в описании соответствующих меню.

На дисплее появляется список закладок. Выберите *Еще закладки* для просмотра списка закладок в меню *Услуги*.

2. Выберите закладку для требуемой страницы. Если установить соединение не удастся, выберите другой набор параметров соединения в меню *Услуги* и попробуйте еще раз. Следуйте инструкциям поставщика услуг.

Сведения о предоставлении различных услуг, а также информацию о ценах и тарифах можно получить у оператора сотовой сети и/или поставщика услуг.

В телефоне могут быть запрограммированы закладки со ссылками на узлы, которые не относятся к Nokia. Корпорация Nokia не дает никаких гарантий и рекомендаций

относительно этих узлов. Просматривая эти узлы, необходимо принимать такие же меры предосторожности (в плане защиты и в плане содержимого), что и при работе с любыми узлами сети Интернет.

■ Поддержка корпорации Nokia в сети

На региональном Web-узле Nokia или по адресу <www.nokia.com/support> можно найти обновленную версию этого руководства, дополнительную информацию, загружаемые материалы и услуги, относящиеся к данному изделию Nokia.

1. Знакомство с телефоном

■ Установка SIM-карты и аккумулятора

Храните SIM-карты в местах, недоступных для детей. Информацию о предоставлении и использовании услуг SIM-карты можно получить у поставщика SIM-карты (поставщика услуг, оператора сотовой сети или в других аналогичных организациях).

Перед отсоединением аккумулятора обязательно выключите устройство и отсоедините его от зарядного устройства.

1. Отделите от телефона заднюю панель.

Нажмите на кнопку фиксатора задней панели (1), аккуратно поднимите нижнюю сторону задней панели и снимите панель с телефона (2).

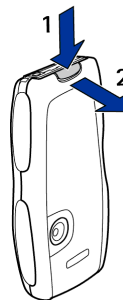

2. Извлеките аккумулятор, подняв его, как показано на рисунке. Установите SIM-карту в держатель SIM-карты до защелкивания. SIM-карта должна быть установлена так, чтобы позолоченные контакты были обращены вниз.

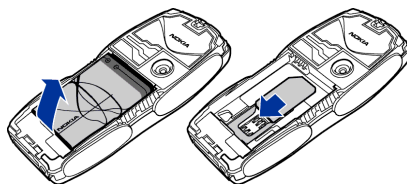

Для извлечения SIM-карты нажмите фиксатор карты (1) и сдвиньте SIM-карту вдоль телефона вверх (2).

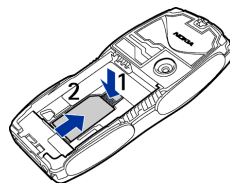

3. Установите аккумулятор. Следите за расположением контактов аккумулятора.

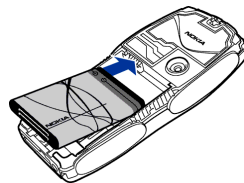

4. Совместите верхний край задней крышки с верхним краем телефона (1), затем прижмите нижнюю сторону крышки к телефону до защелкивания (2).

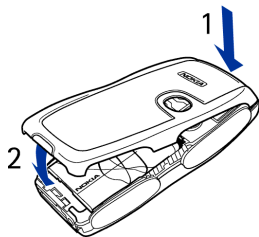

■ Зарядка аккумулятора



Внимание! Пользуйтесь только такими аккумуляторами, зарядными устройствами и аксессуарами, которые рекомендованы корпорацией Nokia для подключения к данной модели телефона. Применение любых других аксессуаров может привести к аннулированию гарантий и сертификатов и может быть опасным.

Перед подключением к телефону зарядного устройства выясните его номер модели. Для подключения к данному телефону предназначены зарядные устройства типа АСР-7, АСР-8, АСР-12, LCH-9 и LCH-12.

1. Подсоедините провод от зарядного устройства к разъему, расположенному в нижней части телефона.
2. Включите зарядное устройство в розетку сети питания.

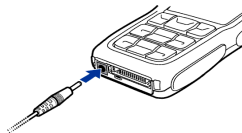

Если телефон включен, на дисплей на короткое время выводится сообщение *Идет зарядка*. Если аккумулятор полностью разряжен, пройдет несколько минут до появления на дисплее

индикатора уровня заряда аккумулятора, тогда телефон можно использовать для отправки вызовов.

Во время зарядки аккумулятора телефоном можно пользоваться.

Продолжительность зарядки зависит от типа зарядного устройства и используемого аккумулятора. Например, для зарядки аккумулятора с помощью зарядного устройства АСР-12 требуется примерно 1 ч 20 мин, если телефон находится в режиме ожидания.

■ Включение и выключение телефона



Внимание! Не включайте телефон, если его использование запрещено, может вызвать помехи или быть опасным.

Нажмите и удерживайте нажатой клавишу включения (см. рисунок).

Если SIM-карта правильно установлена в телефон, а на дисплей выводится сообщение *Вставить SIM-карту* или *SIM-карта не подходит*, обратитесь к поставщику услуг или оператору сотовой сети. Телефон не рассчитан на работу с SIM-картой на 5 В; в этом случае требуется замена SIM-карты.



- Если на дисплее появился запрос на ввод PIN-кода, введите этот код (отображается на дисплее звездочками *****) и нажмите **OK**.

См. также [Запрос PIN-кода](#) в разделе [Параметры защиты](#) на стр. 137 и раздел [Коды доступа](#) на стр. 18.

- Если на дисплее появился запрос на ввод PIN-кода, введите этот код (отображается на дисплее звездочками ****) и нажмите **OK**.

См. также раздел [Коды доступа](#) на стр. 18.

■ Рабочее положение

Телефон оснащен внутренней антенной. Работа телефона допускается только в нормальном рабочем положении, как показано на рисунке.

Примечание. Как и при работе с любыми другими радиопередающими устройствами, не следует без необходимости прикасаться к антенне включенного телефона. Прикосновение к антенне может ухудшить качество связи и привести к нецелесообразному увеличению мощности излучаемого сигнала. Для увеличения дальности действия антенны и времени работы аккумулятора прикасайтесь к антенне во время разговора.

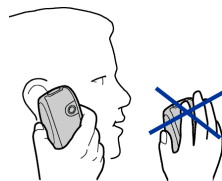

■ Замена панелей



Примечание. Перед заменой панелей необходимо выключить питание и отсоединить зарядное и другие устройства. При замене панелей не дотрагивайтесь до электронных компонентов. Не храните и не пользуйтесь телефоном со снятыми панелями.

1. Снимите заднюю панель телефона (см. стр. 24).
2. Снимите переднюю панель телефона. Для этого осторожно отделите переднюю панель от телефона, начиная с верхней стороны телефона (1), и снимите переднюю панель (2).
3. Извлеките клавиатуру из передней панели, аккуратно нажимая на нее.

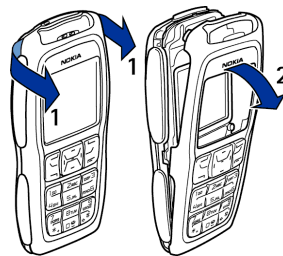

4. Установите клавиатуру в новую переднюю панель (3).
5. Установите переднюю панель, аккуратно прижимая ее к телефону до защелкивания (4).
6. Совместите верхний край задней крышки с верхним краем телефона (5), затем прижмите нижнюю сторону крышки к телефону до защелкивания (6).

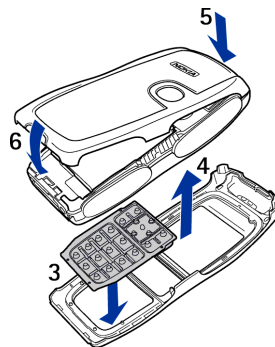

■ Замена вставок

1. Снимите панели телефона. См. раздел [Замена панелей](#) на стр. 29.
2. Для снятия вставки сдвиньте ее вверх (1) и снимите (2).
3. Установите вставки как показано на рисунке.
4. Установите панели телефона. См. раздел [Замена панелей](#) на стр. 29.

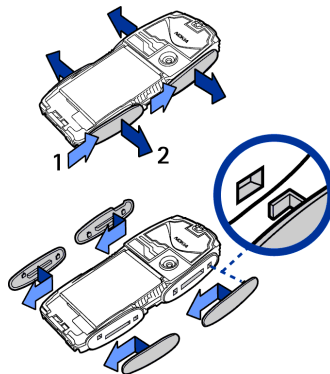

■ Изготовление резных панелей

Для самостоятельного изготовления резных панелей служит пластиковый трафарет.



Примечание. Используйте только обычную немелованную бумагу для стандартных принтеров или фотографии толщиной не более 0,3 мм. Материал не должен содержать металлических частиц, снижающих эффективность антенны.

1. Приложите шаблон в нужном положении и обведите контур.
2. Аккуратно вырежьте новую резную панель.

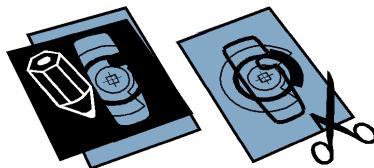

■ Замена резной панели

1. Снимите заднюю панель. См. раздел [Замена панелей](#) на стр. 29.
2. Извлеките резную панель из задней панели.
3. Вставьте новую резную панель в заднюю панель, сдвинув резную панель под две направляющие в нижней части задней панели (1), затем - под верхнюю направляющую (2).
4. Установите заднюю панель.

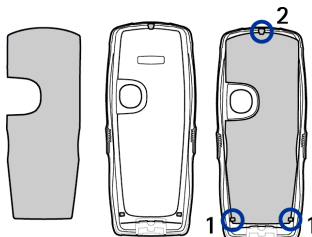

■ О шнурке для переноски телефона

Снимите заднюю панель, проденьте шнурок в отверстие, как показано на рисунке, и затяните петлю. Установите заднюю панель.

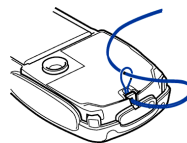

2. О телефоне

■ Клавиши и разъемы

1. Клавиша включения

Включение и выключение телефона. Если активна функция блокировки клавиатуры, кратковременное нажатие этой клавиши позволяет включить подсветку дисплея примерно на 15 секунд.

2. Динамик телефона

3. Громкоговоритель







4. Клавиши выбора и , центральная клавиша выбора

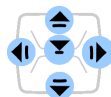
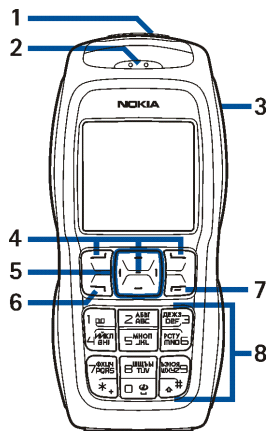



Назначение этих клавиш изменяется в соответствии с текстом подсказки, который появляется на дисплее над клавишами. См. раздел [Режим ожидания](#) на стр. 36.

5. Клавиши прокрутки в четырех направлениях , , ,

Служат для перемещения по спискам имен, телефонных номеров, меню или значений параметров. Клавиша перемещения в 4 направлениях служит также для



перемещения курсора вверх, вниз, вправо и влево при вводе текста, в календаре и во многих играх. Для выбора пункта меню и для подтверждения выбора кратковременно нажмите на клавишу  посередине. В режиме ожидания при нажатии  открывается меню *Альбомное фото*, при нажатии  - *Новое сообщение* и при нажатии  - *Календарь*. Во время телефонного разговора клавиши  и  служат для регулировки громкости. В режиме ожидания и во время телефонного разговора  открывает список контактов.

6. Клавиша  служит для отправки вызова и ответа на вызов. В режиме ожидания при нажатии этой клавиши на дисплей выводится список последних набранных номеров.
7. Клавиша  - завершение активного вызова. **Выход из любой функции.**
8.  -    - служат для ввода цифр и букв.
Назначение клавиш ***+** и **#+** зависит от текущей функции.
9. Разъем для подключения зарядного устройства
10. Разъем Pop-Port™ служит для подключения минигарнитуры и кабеля для передачи данных.

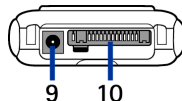

11. Объектив камеры

■ Режим ожидания

Режимом ожидания называется такое состояние телефона, когда он готов к работе, а на дисплее отсутствуют введенные символы.

1. Название или логотип оператора сотовой сети, в которой работает телефон.
2. Уровень радиосигнала сотовой сети в точке, где расположен телефон. Чем выше показания шкалы, тем сильнее сигнал.
3. Уровень заряда аккумулятора. Чем выше показания шкалы, тем выше уровень заряда аккумулятора.
- 4.левой клавише выбора в режиме ожидания соответствует функция **Актив**.

Нажмите **Актив** для просмотра списка функций в меню быстрого доступа. Для включения функции выберите ее в этом списке.

Нажмите **Вар-ты** и выберите:

- *Состав меню "Актив"* – просмотр списка функций, которые можно добавить.

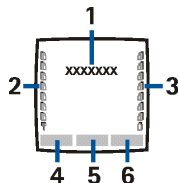
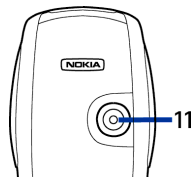

Выделите требуемую функцию и нажмите **Отметить** для добавления этой функции в список быстрого доступа. Для удаления функции из меню нажмите **Снять**.

- *Упорядочить меню "Актив"* – изменение положения функции в списке. Выделите функцию, нажмите **Передв.** и выберите ее новое положение в списке.

См. также раздел [Состав меню "Актив"](#) на стр. 123.

5. Средней клавише выбора в режиме ожидания соответствует функция **Меню**.
 6. Правой клавише выбора в режиме ожидания соответствует функция **Имена** для доступа к меню *Контакты* или другая функция быстрого доступа по выбору пользователя. См. раздел [Меню быстрого доступа](#) на стр. 123. Либо над клавишей отображается название оператора для обращения к Web-узлу оператора сотовой сети.
- См. также раздел [Основные индикаторы](#) на стр. 38.

Фоновый рисунок

В режиме ожидания на дисплее телефона может отображаться фоновый рисунок. См. раздел [Параметры дисплея](#) на стр. 124.

Экранная заставка

В режиме ожидания на дисплее телефона может отображаться экранная заставка. См. раздел [Параметры дисплея](#) на стр. 124.

Режим энергосбережения

В целях экономии энергии аккумулятора по истечении определенного времени бездействия телефона изображение на дисплее заменяется экранной заставкой в виде цифровых часов. Для возврата в обычный режим отображения нажмите любую клавишу.

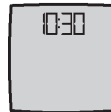

Если часы телефона не установлены, на дисплее отображается значение "00:00". Инструкции по установке времени приведены в разделе [Установка времени и даты](#) на стр. 127.

Экранную заставку можно также выбрать в меню [Галерея](#). См. раздел [Параметры дисплея](#) на стр. 124.

Основные индикаторы



Получено одно или несколько текстовых, графических или мультимедийных сообщений. См. разделы [Просмотр текстового сообщения или сообщения электронной почты, принятого по каналу SMS](#), и [передача ответа](#) на стр. 62 и [Просмотр мультимедийного сообщения и передача ответа](#) на стр. 71.















Зарегистрирован непринятый вызов. См. раздел [Звонки](#) на стр. 98.





Телефон подключен к услуге чата, состояние доступности - "подключен" или "отключен" соответственно. См. раздел

Установление соединения с услугой чата и завершение соединения на стр. 76.

-  Получено одно или несколько сообщений чата, телефон подключен к услуге чата. См. раздел [Установление соединения с услугой чата и завершение соединения](#) на стр. 76.
-  Клавиатура телефона заблокирована. См. раздел [Блокировка клавиатуры](#) на стр. 41.
-  При поступлении входящего вызова или текстового сообщения звуковой сигнал вызова не подается, если для параметра *Тип сигнала вызова* установлено значение *Без звука* или для параметра *Сигнал о сообщении* установлено значение *Без звука*. См. раздел [Настройка сигналов](#) на стр. 121.
-  Установлен будильник (*Вкл.*). См. раздел [Будильник](#) на стр. 147.
-  Работает таймер обратного отсчета. См. раздел [Таймер обратного отсчета](#) на стр. 160.
-  Секундомер работает в фоновом режиме. См. раздел [Секундомер](#) на стр. 161.
-  Этот индикатор отображается в левом верхнем углу дисплея, когда для соединения (E)GPRS выбран режим *Непрерывно* и доступен канал (E)GPRS. См. раздел [Соединение \(E\)GPRS](#) на стр. 133.

-  Этот индикатор отображается в левом верхнем углу дисплея при установленном соединении (E)GPRS. См. разделы [Соединение \(E\)GPRS](#) на стр. 133 и [Просмотр страниц услуги](#) на стр. 171.
-  Соединение (E)GPRS приостановлено, например, на время входящего или исходящего вызова. Индикатор отображается в правом верхнем углу дисплея.
-  Активен режим переадресации всех входящих вызовов на другой телефонный номер (*Переадресация всех звонков*). При использовании двух телефонных линий индикатор переадресации первой линии –  , второй линии –  . См. раздел [Параметры вызовов](#) на стр. 128.

1 или **2**

- Выбранная телефонная линия (при использовании двух линий). См. раздел [Параметры вызовов](#) на стр. 128.
-  Включен громкоговоритель (см. раздел [Функции режима разговора](#) на стр. 46).
-  Посылка вызовов ограничена функцией закрытой абонентской группы. См. раздел [Параметры защиты](#) на стр. 137.
-  Активен временный режим (т. е. режим, установленный на определенное время). См. раздел [Режимы](#) на стр. 119.



К телефону подсоединена минигарнитура, комплект громкой связи, комплект индуктивной связи или музыкальная подставка.

Инструкции по включению отображения даты и времени в режиме ожидания приведены в разделах [Установка времени и даты](#) на стр. 127.

■ Блокировка клавиатуры

Функция блокировки клавиатуры позволяет исключить случайные нажатия клавиш (например, когда телефон находится в кармане или в сумке).

- **Включение блокировки клавиатуры**

В режиме ожидания нажмите **Меню**, затем ***+** (в течение полутора секунд).

- **Отключение блокировки клавиатуры**

Нажмите **Сн. блок.**, затем ***+** (в течение полутора секунд).

Для ответа на вызов при включенной блокировке клавиатуры нажмите . Во время разговора блокировка клавиатуры отключается, и телефон работает как обычно. После завершения или отклонения вызова блокировка клавиатуры автоматически включается снова.



Автоблокировка клавиатуры описана в разделе [Параметры телефона](#) на стр. 130.

Инструкции по включению блокировки клавиатуры во время разговора приведены в разделе [Функции режима разговора](#) на стр. 46.

При включенной функции блокировки клавиатуры сохраняется возможность вызова службы экстренной помощи, номер которой запрограммирован в памяти телефона. Введите номер экстренной службы и нажмите .

3. Функции обработки вызовов



■ Посылка вызова

1. Введите телефонный номер (включая код зоны). Если при вводе допущена ошибка, нажмите **Убрать**, чтобы удалить неверный символ.
Для посылки международного вызова дважды нажмите ***+** для ввода префикса международной связи (символ + заменяет код доступа к международной связи), затем введите код страны, код зоны (как правило, без начального 0) и телефонный номер.
 2. Для вызова номера нажмите .
 3. Для завершения вызова (или для отмены посылки вызова) нажмите .
- См. также раздел [Функции режима разговора](#) на стр. 46.



Посылка вызова из списка контактов

Инструкции по поиску имени/номера, сохраненного в меню [Контакты](#), приведены в разделе [Поиск контакта](#) на стр. 105. Для вызова номера нажмите .

Повторный набор последнего номера

Для доступа к списку из 20 набранных последними телефонных номеров (независимо от того, состоялось соединение или нет) нажмите  в режиме ожидания. Выделите требуемый номер или имя и нажмите  для посылки вызова.

Вызов своего автоответчика

В режиме ожидания нажмите и удерживайте нажатой клавишу  либо нажмите  и .

Если на дисплее появится запрос на ввод номера автоответчика, введите этот номер и нажмите **OK**. См. также раздел [Голосовые сообщения](#) на стр. 90.

Быстрый набор телефонного номера

Для того, чтобы использовать функцию быстрого набора, назначьте телефонный номер одной из клавиш быстрого набора **2АБВГ - ЪЭЮЯ** (см. раздел [Быстрый набор](#) на стр. 115). Затем этот номер можно вызывать одним из следующих способов:

- Нажмите соответствующую клавишу быстрого набора, затем .
- Если функция *Быстрый набор* включена, нажмите клавишу быстрого набора и удерживайте ее нажатой до тех пор, пока телефон не начнет установление соединения. См. раздел [Параметры вызовов](#) на стр. 128.

■ Прием и отклонение входящего вызова

Нажмите  для ответа на входящий вызов и  для завершения вызова.

Нажмите  для отклонения входящего вызова.

Для отключения сигнала вызова нажмите **Тихо**. Затем можно ответить на вызов или отклонить его.



Если к телефону подключена совместимая минигарнитура с кнопкой, для ответа на вызов и завершения вызова нажмите кнопку минигарнитуры.



Совет. Если включить режим *Переагр., если свой No. занят*, при отклонении вызова будет автоматически выполняться его переадресация (например, на автоответчик). См. раздел [Параметры вызовов](#) на стр. 128.

При поступлении входящего вызова на дисплее отображается имя вызывающего абонента, его телефонный номер или текст *Номер засекречен* либо *Звонок*. Если в меню *Контакты* сохранено несколько имен, последние семь цифр номера которых совпадают с номером вызывающего абонента, на дисплей выводится только телефонный номер (если его определение возможно). Телефон показывает неправильное имя, если номер вызывающего абонента не сохранен в меню *Контакты*, но в этом меню сохранено другое имя, последние семь цифр номера которого совпадают с номером вызывающего абонента.

Услуга режима ожидания

Для ответа на ожидающий вызов во время разговора нажмите . Первый вызов переводится в режим удержания на линии. Для завершения активного вызова нажмите .

Инструкции по включению функции *Услуга режима ожидания* см. в разделе [Параметры вызовов](#) на стр. 128.

■ Функции режима разговора

Большинство функций, которые можно использовать во время разговора, являются услугами сети. Сведения о предоставлении услуг можно получить у поставщика услуг или оператора сотовой сети.

Нажмите **Var-ты** во время разговора для доступа к следующим функциям:

- *Откл. микрофон* или *Вкл. микрофон*, *Контакты*, *Меню*, *Записать*, а также сетевые услуги *Ответить* и *Не отвечать*, *Удержание* или *Возврат*, *Новый звонок*, *Прервать*, *Прервать все*.
- *Блокировка кл.* – включение блокировки клавиатуры.
- *DTMF-сигнал* – передача строк тональных сигналов DTMF (двухтональные многочастотные сигналы), например, пароля и номера банковского счета. Система DTMF используется во всех телефонах с тональным набором. Введите (или найдите в меню *Контакты*) строку DTMF и нажмите **DTMF**. Для ввода символа ожидания (w) и символа паузы (p) нажмите несколько раз клавишу * + .
- *Переключить* – переключение между активным и удерживаемым на линии вызовами, *Отсылка* – соединение активного и удерживаемого на линии вызовов с отключением от обоих вызовов (услуги сети).
- *Конференция* – вызов другого абонента и подключение его к разговору (услуга сети).
- *Выделить* – конфиденциальный разговор с одним из участников конференции (услуга сети).

- *Вкл. Авт.зрм-сть* или *Откл. Авт.зрм-сть*. Функция автоматической регулировки громкости подстраивает уровень громкости динамика телефона в зависимости от уровня шума окружающей среды.
- *Громкоговорит.* – встроенный в телефон громкоговоритель позволяет телефону работать в режиме громкой связи.





Примечание. Не подносите телефон к уху при включенном громкоговорителе, так как громкость в этом режиме может быть слишком велика.

Для включения/отключения громкоговорителя выберите *Громкоговорит./Телефон* или нажмите *Днмк/Тлф*. Громкоговоритель автоматически отключается после завершения или отмены вызова либо при подключении к телефону комплекта громкой связи или минигарнитуры.

Если к телефону подсоединен совместимый комплект громкой связи или минигарнитура, в списке вместо *Телефон* появляется функция *Громкая связь* или *Минигарнитура*, а функция клавиши выбора *Тлф* заменяется функцией *Гр.связь* или *Гарнит.* соответственно.

4. Ввод текста

В телефоне предусмотрено два способа ввода текста (например, для передачи сообщения): обычный ввод текста и интеллектуальный ввод текста.

В режиме интеллектуального ввода текста в левом верхнем углу дисплея отображается индикатор , в режиме обычного ввода текста - индикатор . Регистр букв (заглавные/строчные) отображается значками **ABC**, **abc** и **ABC** рядом со значком режима ввода. Для переключения регистра букв служит клавиша **⇧ #**. Режим ввода цифр обозначается значком **123**; для переключения между режимами ввода букв и цифр нажмите и удерживайте нажатой клавишу **⇧ #**.

■ Включение и выключение интеллектуального ввода текста

В режиме обычного ввода текста нажмите **Вар-ты** и выберите *Словарь*.

- Для включения интеллектуального ввода текста выберите язык из списка доступных языков словаря. Режим интеллектуального ввода текста предусмотрен только для тех языков, которые включены в список языков словаря.
- Для возврата в режим обычного ввода текста выберите *Откл. словарь*.



Совет. Для быстрого включения и выключения интеллектуального ввода текста дважды нажмите **⇧ #** или нажмите и удерживайте нажатой клавишу **Var-ты**.

■ Использование интеллектуального ввода текста

Для ввода любой буквы соответствующую клавишу требуется нажать только один раз. Метод интеллектуального ввода текста основан на использовании встроенного словаря, в который можно добавлять новые слова.

1. Вводите слово с помощью клавиш **ZAБВГ – ЪЮЯ**. Для ввода одной буквы нажимайте соответствующую клавишу только один раз. После каждого нажатия клавиши слово изменяется.



Пример. Для ввода слова **Nokia** при установленном английском словаре нажмите **PCYБ, PCYБ, БМНОП, Чийл** и **ZAБВГ**.

Дополнительные инструкции по вводу текста приведены в разделе [Советы по вводу текста](#) на стр. 51.

2. Если после завершения ввода на дисплее отображается правильное слово, подтвердите слово, добавив пробел с помощью клавиши **□**  или нажав клавишу прокрутки в любом направлении. Курсор также перемещается при нажатии клавиши прокрутки.

Если введенное слово отличается от требуемого, нажимайте ***+** либо нажмите **Var-ты** и выберите **Погборка**. Когда появится требуемое слово, подтвердите его.

Если после слова появился символ "?", это означает, что введенное слово отсутствует в словаре. Для того, чтобы включить слово в словарь, нажмите **По букв.**, введите слово (в режиме обычного ввода текста) и нажмите **Сохранить**. При заполнении словаря новые слова записываются вместо слов, включенных в словарь первыми.

3. Переходите к вводу следующего слова.

Ввод составных слов

Введите первую часть составного слова и подтвердите ввод клавишей **▶**. Введите вторую часть составного слова и подтвердите его.

■ Обычный ввод текста



Нажимайте цифровую клавишу (2АБВГ - 3ДЖЕЗ) до тех пор, пока на дисплее не появится требуемая буква. Следует иметь в виду, что на клавишах нанесены не все доступные для ввода символы. Набор символов зависит от языка, выбранного в меню *Язык дисплея* (см. раздел [Параметры телефона](#) на стр. 130).

- Если очередная буква находится на только что нажатой клавише, дождитесь появления курсора либо нажмите одну из клавиш прокрутки, затем введите букву.
- Наиболее часто используемые знаки препинания и специальные символы вводятся с помощью клавиши ***+**.

Дополнительные инструкции по вводу текста приведены в разделе [Советы по вводу текста](#) на стр. 51.

■ Советы по вводу текста

При вводе текста пользуйтесь следующими клавишами и функциями:

- Для ввода пробела нажмите  .
- Клавиша перемещения позволяет перемещать курсор влево, вправо, вниз и вверх.
- Для ввода цифры в режиме ввода букв нажмите и удерживайте нажатой соответствующую цифровую клавишу.
- Для удаления символа слева от курсора нажмите **Убрать**. Нажмите и удерживайте нажатой клавишу **Убрать** для ускоренного удаления символов.

Для удаления всех символов в режиме ввода сообщения нажмите **Вар-ты** и выберите *Убрать текст*.

- Для того, чтобы вставить слово в режиме интеллектуального ввода, нажмите **Вар-ты** и выберите *Вставить слово*. Наберите слово в режиме обычного ввода текста и нажмите **Сохранить**. Это слово автоматически включается в словарь.
- Для того, чтобы вставить специальный символ в режиме обычного ввода текста, нажмите ***+**, в режиме интеллектуального ввода текста – нажмите и удерживайте нажатой клавишу ***+** или нажмите **Вар-ты** и выберите *Вставить символ*.

С помощью клавиш прокрутки выделите требуемый символ и нажмите **Выбрать**.

Для перемещения по списку символов можно также использовать клавиши **⌊АБВГ**, **4 икл**, **рСТУБ** и **⌋ШЩЫ**, а для выбора символа – клавишу **⌋мноп**.

- Для того, чтобы вставить забавный символ-улыбочку в режиме обычного ввода текста, нажмите ***+**, в режиме интеллектуального ввода текста – нажмите и удерживайте нажатой клавишу ***+** или нажмите ***+** еще раз, либо нажмите **Вар-ты** и выберите *Вст. улыбочку*.

С помощью клавиш прокрутки выделите символ и нажмите **Выбрать** для выбора этого символа.

Для перемещения по списку символов можно также использовать клавиши **⌊АБВГ**, **4 икл**, **рСТУБ** и **⌋ШЩЫ**, а для выбора символа – клавишу **⌋мноп**.



В режиме ввода текстовых сообщений доступны следующие функции:

- Для того, чтобы вставить телефонный номер в режиме ввода букв, нажмите **Вар-ты** и выберите *Вставить номер*. Введите (или найдите в меню *Контакты*) телефонный номер и нажмите **ОК**.
- Для вставки имени из меню *Контакты* нажмите **Вар-ты** и выберите *Вставить контакт*. Для вставки телефонного номера или текстового примечания, связанного с именем, нажмите **Вар-ты** и выберите *См. детали*.

5. Работа с меню

Телефон может выполнять обширный набор функций, которые сгруппированы в меню. Большинство функций меню сопровождаются кратким текстом подсказки. Для просмотра текста подсказки выведите на дисплей функцию меню и подождите 15 секунд. Для удаления текста подсказки с дисплея нажмите **Назад**. См. раздел [Параметры телефона](#) на стр. 130.

■ Доступ к функциям меню

1. Для перехода в режим меню нажмите **Меню**.
2. Прокрутите меню с помощью  или  (или с помощью любой из клавиш прокрутки, если выбран режим отображения меню в виде значков) и нажмите **Выбрать** для выбора, например, функции *Настройки*.
Инструкции по изменению режима отображения меню приведены в разделе [Параметры дисплея](#) (параграф *Отображение меню* на стр. 124).
3. Если меню содержит подменю, выберите требуемое подменю, например, *Настройка режима звонков*.
4. Если выбранное подменю содержит дополнительные подменю, повторите шаг 3. Например, выберите *Ответ любой кнопкой*.
5. Выберите требуемое значение.
6. Нажмите **Назад** для возврата на предыдущий уровень меню или **Выйти** для выхода из режима меню.

■ Список функций меню

• Сообщения



1. Новое сообщение
 1. Сообщение SMS
 2. Сообщение MMS
 3. Быстрое сообщ.
2. Принятые
3. Исходящие
4. Переданные
5. Сохраненные
 1. Текст.сообщ.
 2. MMS-сообщения
6. Чат
 1. Начать сеанс
 2. Сохраненн. чаты
 3. Парам. подключ.
7. Эл. почта¹
 1. Новое сбщ э/п
 2. Загрузить
 3. Закрыть соед.
 4. Принятые
 5. Другие папки

8. Голос.сообщения

1. Прослушать голос.сообщения
2. Задать номер голосового П/Я

9. Инфо-сообщения

1. Служба информации
2. Тематика
3. Язык
4. Инфо-тематика, заданная на SIM
5. Прочеть²

10. Сервис-команды

11. Удалить сообщ.

12. Настройки сбщ.

1. Текст.сообщ.
2. MMS-сообщения
3. Сообщ. эл. почты
4. Др.настройки

13. Счетчик сообщ.

• Звонки



-
1. Если это меню не отображается, номера следующих пунктов меню изменяются соответствующим образом.
 2. Это меню доступно только в том случае, если имеются принятые информационные сообщения.

1. Непринятые звонки
2. Принятые звонки
3. Набранные номера
4. Удалить последние звонки
 1. Все
 2. Непринятые
 3. Принятые
 4. Набранные
5. Длительность звонка
 1. Последний звонок
 2. Принятые звонки
 3. Набранные звонки
 4. Длительность всех звонков
 5. Обнулить счетчики
6. Счетчик данных GPRS-передачи
 1. Послано данных за последн.сеанс
 2. Принято данных за последн.сеанс
 3. Всего передано
 4. Всего принято
 5. Обнулить счетчики

7. Таймер GPRS-связи
 1. Последний сеанс
 2. Все сеансы
 3. Обнулить таймеры

• **Контакты**

1. Найти
2. Добав. контакт
3. Удалить
4. Мое присутствие
5. Подписка
6. Скопировать
7. Настройки
 1. Выбор памяти
 2. Варианты обзора
 3. Состояние памяти
8. Быстрый набор
9. Голосовые метки
10. Инфо-номера¹
11. Сервис-номера¹
12. Свои номера²
13. Абонент.группы²





-
1. Функция доступна только в том случае, если она поддерживается SIM-картой. Сведения о предоставлении услуг можно получить у поставщика услуг или оператора сотовой сети.
 2. Если информационные номера и/или служебные номера не поддерживаются оператором, номер этого меню изменяется соответствующим образом.

• Настройки





1. Режимы
 1. Обычный
 2. Без звука
 3. Совещание
 4. На улице
 5. Свой режим 1
 6. Свой режим 2
2. Темы
 1. Выбрать тему
 2. Загрузка тем
3. Настройка сигналов
 1. Тип сигнала вызова
 2. Мелодия
 3. Громкость звонка
 4. Вибрация
 5. Сигнал о сообщении
 6. Сигнал о сообщениях чата
 7. Сигналы клавиатуры
 8. Предупредительные сигналы
 9. Подавать сигнал для групп
4. Настройки подсветки
 1. Подсветка
5. Меню быстрого доступа
 1. Правая клавиша выбора
 2. Состав меню "Актив"
 3. Упорядочить меню "Актив"
 4. Голосовые команды
6. Настройка дисплея
 1. Фоновый рисунок
 2. Экранная заставка
 3. Цветовая схема экрана
 4. Отображение меню
 5. Логотип оператора
7. Настройки времени и даты
 1. Часы
 2. Дата
 3. Коррекция: дата и время
8. Настройка режима звонков
 1. Автоматическая громкость
 2. Переадресация
 3. Ответ любой кнопкой
 4. Повторный набор
 5. Быстрый набор
 6. Услуга режима ожидания
 7. Резюме звонка
 8. Свой номер определяется
 9. Телефонная линия на выход¹

1. Сведения о предоставлении услуг можно получить у поставщика услуг или оператора сотовой сети.

- 9. Настройки телефона
 - 1. Язык дисплея
 - 2. Автоблокировка клавиатуры
 - 3. Индикатор сотовой связи
 - 4. Приветствие
 - 5. Выбор оператора
 - 6. Подтверждать ресурсы SIM
 - 7. Включить пояснения
 - 8. Мелодия запуска
- 10. Связность
 - 1. GPRS
- 11. Настройки аксессуаров¹
 - 1. Минигарнитура
 - 2. Громкая связь
 - 3. Слух. аппарат
- 12. Настройки конфигурации
 - 1. Стандартные параметры конфигурации
 - 2. Выб. стандартного набора во всех приложениях
 - 3. Предпочтительная точка доступа
 - 4. Настройки персональной конфигурации
- 13. Настройки защиты
 - 1. Запрос PIN-кода
 - 2. Режим запрета звонков
 - 3. Разрешенные номера
 - 4. Закрытая группа
 - 5. Уровень защиты
 - 6. Коды доступа
- 14. Восстановить стандартные настройки
- **Меню операторов²**
- **Галерея** 
 - 1. Фото
 - 2. Клипы
 - 3. Темы
 - 4. Графика
 - 5. Мелодии
 - 6. Голосовые записи
- **Мультимедиа** 
 - 1. Камера
 - 2. Диктофон
- **Органайзер** 
 - 1. Будильник

-
- 1. Это меню доступно только в том случае, если телефон подключен (или был подключен ранее) к совместимому аксессуару, предназначенному для данного телефона.
 - 2. Если это меню не отображается, номера следующих пунктов меню изменяются соответствующим образом. Название зависит от оператора сотовой сети.

1. Время сигнала
 2. Сигнал по дням недели
 3. Звуковой сигнал
2. Календарь
 3. Дело
 4. Заметки
 5. Синхронизация
- **Приложения** 
 1. Игры
 1. Выбрать игру
 2. Загрузка игр
 3. Память
 4. Настр. прилож.
 2. Коллекция
 1. Выбрать прилож
 2. Загруз. прилож.
 3. Память
 3. Экстра
 1. Калькулятор
 2. Таймер обратного отсчета
 3. Секундомер
 4. Бумажник

- **Услуги** 
 1. Домашняя стр.
 2. Закладки
 3. Ссылки загрузки
 1. Загруз. мелодий
 2. Загруз. графики
 3. Загрузка игр
 4. Загрузка видео
 5. Загрузка тем
 6. Загруз. прилож.
 4. Последн. адрес
 5. Сервис-прием
 6. Настройки
 1. Настройки конфигурации
 2. Настройка компоновки
 3. Настройки защиты
 4. Настройка сервис-приема
 7. На адрес
 8. Очистить кэш
- **Услуги SIM¹** 

1. Отображается только в том случае, если поддерживается SIM-картой. Название и содержание этого меню зависит от используемой SIM-карты.

6. Функции меню

■ Сообщения



Услуги передачи сообщений доступны только в том случае, если они поддерживаются сетью и поставщиком услуг.

Это меню позволяет читать, вводить, передавать и сохранять текстовые и мультимедийные сообщения, а также сообщения электронной почты, принятые по каналу SMS (услуга сети). Все сообщения хранятся в папках.

Для выбора размера шрифта, используемого при отображении текста в режиме просмотра и ввода сообщений, нажмите **Меню** и выберите *Сообщения, Настройки сбц., Др.настройки, Размер шрифта*.



Примечание. При передаче сообщений на дисплее телефона может появиться текст *Сообщение послано*. Это указывает на то, что сообщение передано из устройства в центр обслуживания, номер которого запрограммирован в памяти устройства. Данное уведомление не гарантирует доставки сообщения адресату. Дополнительную информацию об услугах передачи сообщений можно получить у поставщика услуг.

Текстовые сообщения (SMS)

Услуга SMS позволяет передавать и принимать составные текстовые сообщения, которые пересылаются в виде нескольких обычных текстовых сообщений (услуга сети). Стоимость таких сообщений может определяться

количеством обычных текстовых сообщений, необходимых для пересылки составного сообщения. Это сказывается на оплате таких сообщений.

Для передачи сообщения необходимо сохранить некоторые параметры сообщения. См. раздел [Параметры текстовых сообщений и сообщений электронной почты по каналу SMS](#) на стр. 92.

С помощью телефона можно также передавать и принимать сообщения, содержащие изображения. Графическое сообщение может быть составным.



Примечание. Прием и отображение графических сообщений возможны только в том случае, если телефон поддерживает такую функцию.

Текстовые сообщения хранятся в общей памяти (см. раздел [Общая память](#) на стр. 17).

Ввод и передача сообщений

Телефон позволяет передавать текстовые сообщения длиной более 160 символов. Если длина сообщения превышает 160 символов, оно последовательно передается в двух и более сообщениях. Количество символов, которые можно ввести, и номер части составного сообщения выводятся в правом верхнем углу дисплея, например, 120/2. Для сохранения специальных символов (Unicode), например, букв русского алфавита, требуется больше места.

1. Нажмите **Меню** и выберите *Сообщения, Новое сообщение, Сообщение SMS*.



Совет. Для того, чтобы быстро перейти в режим ввода сообщения, нажмите  в режиме ожидания.

2. Введите текст сообщения. См. раздел [Ввод текста](#) на стр. 48. Инструкции по добавлению в сообщение текстового шаблона или изображения

приведены в разделе [Шаблоны](#) на стр. 64. Каждое графическое сообщение состоит из нескольких текстовых сообщений. Поэтому стоимость передачи графического сообщения может оказаться больше, чем стоимость передачи текстового сообщения.

3. Для передачи сообщения нажмите **Послать** или .

Переданные сообщения сохраняются в папке *Переданные* в том случае, если для параметра *Сохранять переданные сообщ.* установлено значение *Да*. См. раздел [Параметры текстовых сообщений и сообщений электронной почты по каналу SMS](#) на стр. 92. Текстовые сообщения отмечаются значком .

4. Введите номер адресата или найдите его в меню *Контакты*. Нажмите **OK** для передачи сообщения.

Функциональные возможности при передаче сообщений

Закончив ввод сообщения, нажмите **Вар-ты** и выберите *Канал*.

- Для передачи сообщения нескольким адресатам выберите *Рассылка*. Отправив сообщение всем адресатам, нажмите **Готово**. Обратите внимание на то, что каждому абоненту передается отдельное сообщение.
- Для передачи сообщения в виде сообщения электронной почты по каналу SMS (услуга сети) выберите *Перегать по э/п*.

Введите или найдите в меню *Контакты* адрес электронной почты получателя и нажмите **OK**. Если требуется, введите тему сообщения электронной почты по каналу SMS и нажмите **OK**.

Введите текст сообщения электронной почты. См. раздел [Ввод текста](#) на стр. 48. Количество символов, которые можно ввести, отображается в правом верхнем углу дисплея. В общее количество символов входит длина адреса электронной почты и темы сообщения.

См. также раздел [Шаблоны](#) на стр. 64. Возможность включения изображений в сообщение не предусмотрена.

Для передачи сообщения электронной почты по каналу SMS нажмите **Послать**. Если в памяти телефона не сохранены параметры передачи сообщений электронной почты по каналу SMS, на дисплей выводится запрос на ввод номера сервера электронной почты.

Для передачи сообщения электронной почты нажмите **OK**.

- Для отправки сообщения с использованием режима передачи сообщений выберите **Режим** и затем требуемый режим передачи.

Инструкции по определению режимов передачи сообщений приведены в разделе [Параметры текстовых сообщений и сообщений электронной почты по каналу SMS](#) на стр. 92.

Просмотр текстового сообщения или сообщения электронной почты, принятого по каналу SMS, и передача ответа

При приеме текстового сообщения или сообщения электронной почты по каналу SMS на дисплей выводится значок , а также текст **Сообщений принято:** и количество новых сообщений.

Мигающий значок  указывает на то, что память сообщений заполнена. Для того, чтобы принимать новые сообщения, необходимо удалить из папки *Принятые* часть старых сообщений.

1. Нажмите **Обзор**, чтобы просмотреть новое сообщение немедленно, или **Выйти** для просмотра сообщения в другое время.

Просмотр сообщения в другое время

Нажмите **Меню** и выберите *Сообщения, Принятые*.

2. Если принято несколько сообщений, выберите сообщение для просмотра. Непрочитанные текстовые сообщения и сообщения электронной почты, принятые по каналу SMS, помечены значком .

Функции в режиме просмотра сообщения

Нажмите **Вар-ты** и выберите функцию для того, например, чтобы удалить, отредактировать или переслать сообщение в виде текстового сообщения или сообщения электронной почты по каналу SMS, переименовать открытое сообщение, либо переместить его в другую папку.

Выберите *Скопир. в календ.* для копирования сообщения в календарь телефона в качестве памятки на текущий день.

Выберите *Детали сообщ.* для просмотра имени и телефонного номера отправителя, использованного для передачи центра сообщений, даты и времени приема сообщения (если доступны).

Выберите *Исп. гол. инф.* для извлечения из сообщения телефонных номеров, адресов электронной почты и адресов Web-узлов.



Совет. При просмотре сообщения нажмите клавишу  для извлечения из сообщения телефонных номеров, адресов электронной почты и адресов Web-узлов.

Выберите *Сохр.картинку* во время просмотра сообщения для сохранения картинки в папке *Шаблоны*.

3. Выберите **Ответить** и выберите тип сообщения для ответа.
Отвечая на сообщение электронной почты, принятое по каналу SMS, сначала подтвердите или измените адрес и тему. Затем введите ответ.
4. Для передачи сообщения по выведенному на дисплей номеру нажмите **Послать**, затем **ОК**.



Папки "Принятые" и "Переданные"

Принятые текстовые и мультимедийные сообщения сохраняются в папке *Принятые*.

Переданные текстовые сообщения сохраняются в папке *Перегаанные*.

Текстовое сообщение можно сохранить (для передачи в другое время) в папке *Сохраненные*, *Мои папки* или *Шаблоны*.

Шаблоны

В памяти телефона сохранены текстовые шаблоны (отмечены значком ) и графические шаблоны (отмечены значком )

Для доступа к списку шаблонов нажмите **Меню** и выберите *Сообщения*, *Сохраненные*, *Текст.сообщ.* и *Шаблоны*.

- При создании текстового сообщения или сообщения электронной почты по каналу SMS или ответе на такое сообщение для вставки текстового шаблона нажмите **Вар-ты**. Выберите *Вставить шаблон*, затем выберите шаблон, который требуется вставить в сообщение.
- При создании или ответе на текстовое сообщение для вставки изображения нажмите **Вар-ты**. Выберите *Встав. картинку*, затем выберите изображение для просмотра. Нажмите **Вставить**, чтобы вставить изображение в сообщение. Значок  в заголовке сообщения указывает на то, что сообщение содержит изображение. Число символов, которые можно ввести в графическое сообщение, зависит от размеров картинки.
Для того, чтобы перед передачей сообщения вывести на дисплей одновременно картинку и текст, нажмите **Вар-ты** и выберите *Показать*.

Папка "Сохраненные" и "Мои папки"

Для упрощения поиска сообщений их можно переместить в папку *Сохраненные*; кроме того, можно создавать новые папки для хранения сообщений.

В режиме чтения сообщения нажмите **Вар-ты**. Выберите *Переместить*, выделите папку, в которую требуется переместить сообщение, и нажмите **Выбрать**.

Для создания или удаления папки нажмите **Меню** и выберите *Сообщения*, *Сохраненные*, *Текст.сообщ.* и *Мои папки*.

- Если папки отсутствуют, нажмите **Добав.** для создания папки. В противном случае нажмите **Вар-ты** и выберите *Создать папку*.

- Для удаления папки выделите требуемую папку, нажмите **Вар-ты** и выберите *Удалить папку*.

Быстрые сообщения

Быстрое сообщение – это текстовое сообщение, которое сразу отображается на дисплее.

Ввод быстрого сообщения

Нажмите **Меню** и выберите *Сообщения, Новое сообщение, Быстрое сообщ.* Далее см. раздел **Ввод и передача сообщений** на стр. 60. Максимальная длина быстрого сообщения составляет 70 символов. Для вставки мигающего текста в сообщение в списке функций выберите и установите метку *Вст. симв. мигания*. Текст, расположенный между двумя такими метками, мигает.



Примечание. Прием и отображение быстрых сообщений возможны только в том случае, если телефон может принимать и отображать быстрые мигающие сообщения.

Прием быстрого сообщения

Принятое быстрое сообщение не сохраняется автоматически. Для чтения сообщения нажмите **Читать**. Нажмите **Вар-ты** и выберите *Исп. гол. инф.* для извлечения из сообщения телефонных номеров, адресов электронной почты и адресов Web-узлов. Для сохранения сообщения нажмите **Сохранить** и выберите папку, в которой требуется сохранить сообщение.

Мультимедийные сообщения (MMS)



Примечание. Прием и отображение мультимедийных сообщений возможны только в телефонах, поддерживающих эту функцию.

Мультимедийное сообщение может содержать текст, аудиоклип и картинку или видеоклип. Телефон рассчитан на обработку сообщений размером до 100 кбайт. Прием сообщений большего размера не поддерживается. В некоторых сетях в этом случае передается текстовое сообщение с адресом сетевой страницы, с которой можно загрузить мультимедийное сообщение.

Если сообщение содержит картинку в совместимом формате, размер которой превышает размер дисплея телефона, она автоматически уменьшается до этого размера.

Мультимедийные сообщения хранятся в общей памяти (см. раздел [Общая память](#) на стр. 17).

Если для параметра *Разрешить прием мультимедии* установлено значение *Да* или *В своей сети*, поставщик услуг или оператор сотовой сети может начислять оплату за каждое принятое сообщение. По умолчанию прием мультимедийных сообщений обычно разрешен. См. раздел [Параметры мультимедийных сообщений](#) на стр. 94.

Форматы, поддерживаемые услугой передачи мультимедийных сообщений

- Изображения: JPEG, GIF, WBMP, BMP и PNG.
- Аудиоклипы: масштабируемый полифонический формат MIDI (SP-MIDI), аудиоформат AMR и монофонические мелодии сигнала вызова.

- Видеоклипы формата 3gp с разрешением изображений SubQCIF или QCIF и аудиоформатом AMR.

Телефон может не поддерживать всех версий указанных выше форматов. Если принятое сообщение содержит объекты недопустимого формата, они заменяются именем файла и текстом *Формат объекта не поддерживается*.

Следует учитывать, что прием мультимедийных сообщений невозможен во время разговора по телефону, во время игры или выполнения другого приложения Java. Поскольку доставка мультимедийных сообщений по различным причинам может оказаться невозможной, не следует полностью полагаться на этот вид связи при передаче критически важной информации.

Ввод и передача мультимедийного сообщения

Инструкции по установке параметров мультимедийных сообщений приведены в разделе [Параметры мультимедийных сообщений](#) на стр. 94. Получить информацию о предоставлении услуг MMS, а также оформить подписку на эти услуги можно у поставщика услуг или оператора сотовой сети.

Закон об охране авторских прав накладывает ограничения на копирование, модификацию, передачу и загрузку некоторых изображений, мелодий и другого содержимого.

1. Нажмите **Меню** и выберите *Сообщения, Новое сообщение, Сообщение MMS*.
2. Введите текст сообщения. См. раздел [Ввод текста](#) на стр. 48.

- Для вставки файла в сообщение нажмите **Вар-ты** и выберите *Вставить*, затем требуемую функцию. Функцию, отображаемую серым цветом, выбрать невозможно. На дисплей выводится список папок в меню *Галерея*. Откройте одну из папок, прокрутите список до требуемого файла, нажмите **Вар-ты** и выберите *Вставить*. Вложенный файл обозначается в сообщении именем файла. Вставка темы в новое сообщение не предусмотрена.
- Для переноса текста в начало или в конец сообщения нажмите **Вар-ты** и выберите *Текст в начале* или *Текст в конце*.
- Телефон позволяет передавать и принимать мультимедийные сообщения, содержащие несколько страниц (слайдов). Для добавления слайда в сообщение нажмите **Вар-ты** и выберите *Вставить, Слайд*. Каждый слайд может содержать текст, одно изображение и один аудиоклип.
 В сообщении, состоящем из нескольких слайдов, требуемый слайд можно открыть, нажав **Вар-ты** и выбрав *Предыд. слайд*, *Следующ. слайд* или *Список слайдов*.
 Для изменения длительности отображения слайда в презентации выберите слайд, нажмите **Вар-ты** и выберите *Период слайдов*.
 Инструкции по изменению стандартного значения см. в параграфе *Стандартный период слайдов* раздела *Параметры мультимедийных сообщений* на стр. 94.
- Для вставки имени из телефонной книги нажмите **Вар-ты** и выберите *Еще варианты*, *Вставить контакт*, затем выберите требуемое имя.

- Для вставки телефонного номера из списка контактов нажмите **Вар-ты** и выберите *Еще варианты, Вставить номер*.
- Для вставки заметки календаря нажмите **Вар-ты** и выберите *Вставить* и *Заметка*.
 - Для вставки визитной карточки нажмите **Вар-ты** и выберите *Вставить* и *Визитка*.
 - Для удаления изображения, слайда или аудиоклипа из сообщения нажмите **Вар-ты** и выберите *Удалить* и требуемую функцию.
 - Для сохранения сообщения в папке *Сохраненные* нажмите **Вар-ты** и выберите *Сохранить сообщ.*
 - Для добавления в сообщение темы нажмите **Вар-ты** и выберите *Еще варианты* и *Изменить тему*.
 - Для просмотра сведений о принятом сообщении (например, размер или адресат) нажмите **Вар-ты** и выберите *Еще варианты* и *Детали сообщ.*
3. Для просмотра сообщения или презентации перед их передачей нажмите **Вар-ты** и выберите *Показать*.
 4. Для передачи сообщения нажмите **Послать** или нажмите **Вар-ты** и выберите *Послать в почту* или *Рассылка*.
 5. Введите или найдите в меню *Контакты* номер адресата (или адрес электронной почты). Нажмите **ОК** - сообщение будет перемещено в папку *Исходящие* для передачи.



Для передачи мультимедийного сообщения требуется больше времени, чем для передачи текстового сообщения. Во время передачи мультимедийного сообщения на дисплее отображается мультипликационный индикатор ; при этом можно пользоваться другими функциями телефона. Если во время передачи возникает сбой, телефон пытается отправить сообщение несколько раз. Если передать сообщение не удастся, сообщение остается в папке *Исходящие*, откуда его можно передать в другое время.

Переданные сообщения сохраняются в папке *Переганнные* в том случае, если для параметра *Сохранять переганнные сообщ.* установлено значение *Да*. См. раздел *Параметры мультимедийных сообщений* на стр. 94. Мультимедийные сообщения отмечаются значком .

Просмотр мультимедийного сообщения и передача ответа



Важное замечание. Объекты в мультимедийном сообщении могут содержать вирусы и другие программные компоненты, которые могут нарушить работу телефона и компьютера. Не открывайте вложений, если вы не уверены в надежности отправителя.

Во время приема мультимедийного сообщения на дисплей выводится мультипликационный индикатор . После приема сообщения на дисплее появляется индикатор  и текст *Получено мультимедийное сообщ.*

Мигающий индикатор  указывает на то, что память мультимедийных сообщений заполнена (см. раздел *Если память мультимедийных сообщений заполнена* на стр. 73).

Вид мультимедийного сообщения на дисплее зависит от типа принимающего устройства.

1. Нажмите **Обзор**, чтобы просмотреть сообщение немедленно, или **Выйти** для просмотра сообщения в другое время.

Просмотр сообщения в другое время: нажмите **Меню** и выберите *Сообщения, Принятые*. Непрочитанные мультимедийные сообщения помечены значком .

2. Выберите сообщение для просмотра. Нажмите **Вар-ты** и выберите одну из перечисленных ниже функций.
 - *Показать* – просмотр презентации, вложенной в сообщении.
 - *Показать текст* – просмотр только текста сообщения.
 - *Откр. картинку, Откр. аудиоклип* или *Откр. видеоклип* – открытие соответствующего файла.
 - *Сохранить картинку, Сохранить звук* или *Сохранить клип* – сохранение соответствующего файла в меню *Галерея*.
 - *Информация* – просмотр сведений о вложенном файле.
 - *Удалить сообщ.* – удаление сохраненного сообщения.
 - *Ответить* или *Ответить всем* – ответ на сообщение. Для передачи ответа нажмите **Вар-ты** и выберите *Отправить*.
 - *Переслать на Но., Пересл. в почту* или *Пересл. неск.* – пересылка сообщения.

- *Изменить* – редактирование сообщения (редактировать можно только сообщения, созданные в данном телефоне). См. раздел [Ввод и передача мультимедийного сообщения](#) на стр. 68.
- *Детали сообщ.* – просмотр темы, размера и типа сообщения.
- См. также функции меню *Галерея* в разделе [Галерея](#) на стр. 140.

Папки "Принятые", "Исходящие", "Сохраненные" и "Переданные"

Принятые мультимедийные сообщения сохраняются в папке *Принятые*.

Непереданные мультимедийные сообщения помещаются в папку *Исходящие*.

Мультимедийные сообщения, подготовленные для передачи в другое время, сохраняются в папке *Сохраненные*.

Переданные мультимедийные сообщения сохраняются в папке *Переданные* (в меню *MMS-сообщения*) в том случае, если для параметра *Сохранять переданные сообщ.* установлено значение *Да*. См. раздел [Параметры мультимедийных сообщений](#) на стр. 94.

Если память мультимедийных сообщений заполнена

При поступлении нового мультимедийного сообщения, когда память мультимедийных сообщений заполнена, на дисплее мигает индикатор , и отображается текст *Память MMS полна, см. полученн.сбщ.* Для просмотра ожидающего сообщения нажмите **Обзор**. Для сохранения сообщения нажмите **Вар-ты**, выберите *Сохранить сообщ.* и удалите старые сообщения (сначала выберите папку, затем сообщение для удаления).

Для отклонения ожидающего сообщения нажмите **Выйти**, затем **Да**. Если нажать **Нет**, сообщение можно просмотреть.

Чат

Чат – это передача коротких текстовых сообщений, которые немедленно доставляются (с использованием протоколов TCP/IP) подключенным к сети пользователям (услуга сети). Список контактов содержит информацию о подключении пользователей и их доступности для участия в чате. После ввода и передачи сообщения оно остается на дисплее. Ответ отображается под отправленным сообщением.

Для открытия сеанса чата необходимо оформить подписку на эту услугу. Получить информацию о предоставлении услуг и тарифах, а также оформить подписку на эту услугу можно у поставщика услуг или оператора сотовой сети, который также предоставит уникальное имя пользователя и пароль доступа к чату, а также необходимые параметры. Для установки параметров услуги чата см. раздел [Параметры чата](#) на стр. 84.

Значки и сообщения на дисплее определяются поставщиком услуг чата.

При использовании других функций телефона сеанс чата остается активным в фоновом режиме. В зависимости от сотовой сети при активном режиме чата энергия аккумулятора может расходоваться быстрее (возможно, потребуется подключение телефона к зарядному устройству).

Сообщения чата хранятся в общей памяти (см. раздел [Общая память](#) на стр. 17).

Основные шаги для работы с чатом

- Доступ к меню чата (автономный режим) – см. раздел [Доступ к меню чата](#) на стр. 76.
- Подключение к услуге (интерактивный режим) – см. раздел [Установление соединения с услугой чата и завершение соединения](#) на стр. 76.
- Начало сеанса см. [Чат-контакты](#) в разделе [Открытие сеанса чата](#) на стр. 77.
Создание собственного списка контактов – см. раздел [Чат-контакты](#) на стр. 81.
- Присоединение к открытой группе – см. [Группы](#) в разделе [Открытие сеанса чата](#) на стр. 77.
Присоединение к чат-группе по приглашению – см. раздел [Прием или отклонение приглашения](#) на стр. 79.
Создание собственной группы, а также присоединение к открытой группе или удаление группы – см. раздел [Группы](#) на стр. 83.
- Изменение своей персональной информации – см. раздел [Изменение персональных параметров](#) на стр. 81.
- Поиск пользователей и групп – см. [Поиск](#) в разделе [Открытие сеанса чата](#) на стр. 77.
- Просмотр сообщения – см. раздел [Просмотр сообщения чата](#) на стр. 79.
- Ввод и передача сообщения в активном сеансе – см. раздел [Участие в чате](#) на стр. 80.

- Просмотр, переименование и удаление сохраненных сеансов чата – выберите *Сохраненн. чаты* в меню *Чат*.
- Блокировка/разблокирование контактов – см. раздел [Блокировка и разблокирование сообщений](#) на стр. 82.
- Завершение соединения с услугой – см. раздел [Установление соединения с услугой чата и завершение соединения](#) на стр. 76.

Доступ к меню чата

Для вызова меню *Чат* в автономном режиме нажмите **Меню** и выберите *Сообщения* и *Чат*. Включите услугу, затем выберите

- *Начать сеанс* – установление соединения с услугой.
Телефон может автоматически устанавливать соединение с услугой чата при выборе меню *Чат* (см. раздел [Установление соединения с услугой чата и завершение соединения](#) на стр. 76).
- *Сохраненн. чаты* – для просмотра, удаления и переименования сохраненных сеансов чата. Функция *Сохраненн. чаты* доступна также и в интерактивном режиме.
- *Парам. подключ.* – доступ к необходимым для подключения параметрам. См. раздел [Параметры чата](#) на стр. 84. Функция *Парам. подключ.* доступна также и в интерактивном режиме.

Установление соединения с услугой чата и завершение соединения

Для установления соединения с услугой чата откройте меню *Чат*, включите услугу чата и выберите *Начать сеанс*. Выберите один из наборов. При

необходимости введите *Идентификатор пользователя* и *Пароль*. После установления соединения на дисплее отображается сообщение *Сеанс начал*.



Совет. Телефон может автоматически установить соединение с услугой чата при выборе меню *Чат*; установите соединение с услугой чата и выберите *Мои настройки*, *Автоматическое подключение*, *При запуске чата*.



Для завершения соединения с услугой выберите *Отключиться*.

Открытие сеанса чата

Откройте меню *Чат* и установите соединение с услугой чата. Можно выбрать следующие функции:

- *Сеансы чата* – просмотр списка новых и прочитанных сообщений чата и приглашений, полученных в активном сеансе чата. Выделите требуемое сообщение или приглашение и нажмите **Открыть** для его просмотра.



 обозначает новое, а  – прочитанное сообщение.

 обозначает новое, а  – прочитанное групповое сообщение.

 – приглашение.

- *Чат-контакты* – список добавленных контактов. Выделите контакт, с которым требуется открыть сеанс чата, и нажмите **Чат** или нажмите **Открыть**, если в списке отображается новый контакт.

Значок  указывает на то, что от контакта принято новое сообщение.

Подключенные и неподключенные контакты обозначаются в списке контактов соответственно значками  и .

 обозначает заблокированный контакт – см. раздел [Блокировка и разблокирование сообщений](#) на стр. 82.

Указания по добавлению контактов в список приведены в разделе [Чат-контакты](#) на стр. 81.

- *Группы* и *Откр. группы*. Отображается список закладок для открытых групп, предоставленный поставщиком услуг или оператором сотовой сети. Для того, чтобы открыть сеанс чата, выделите группу и нажмите **В группу**. Введите свой псевдоним для сеанса чата. После успешного присоединения к группе на дисплей выводится сообщение *В группе*: и название группы. Указания по созданию закрытой группы приведены в разделе [Группы](#) на стр. 83.
- *Поиск* – для поиска в сети других пользователей или групп выберите *Пользователи* или *Группы*.
 - Выбрав *Пользователи*, можно искать пользователей по телефонному номеру, псевдониму, адресу электронной почты или имени.
 - *Группы* можно искать по членам группы, а также по названию, теме или идентификатору группы.

Для того, чтобы открыть сеанс чата с найденным пользователем или группой, нажмите **Вар-ты** и выберите *Чат* или *Войти в группу*.

- Инструкции по открытию сеанса чата из списка контактов приведены в разделе [Просмотр списка контактов с подпиской](#) на стр. 112.

Прием или отклонение приглашения

При поступлении нового приглашения, когда телефон подключен к услуге и находится в режиме ожидания, на дисплей выводится сообщение *Поступило новое приглашение*. Нажмите **Читать** для просмотра сообщения.

При поступлении нескольких приглашений отображается *Новых приглашений* (N – количество принятых приглашений). Нажмите **Читать**, выделите требуемое приглашение и нажмите **Открыть**.

- Для присоединения к частной группе нажмите **Принять**. Введите свой псевдоним для сеанса чата. После успешного присоединения к группе на дисплей выводится сообщение *В группе*: и название группы.
- Для отклонения или удаления приглашения нажмите **Вар-ты** и выберите *Не принимать* или *Удалить*.

Просмотр сообщения чата

При поступлении нового сообщения от абонента, не принадлежащего к активному сеансу чата (когда телефон подключен к услуге и находится в режиме ожидания), на дисплей выводится уведомление *Новое мгновенное сообщение*. Нажмите **Читать** для просмотра сообщения.

При поступлении нескольких сообщений отображается *Новых мгновенных сообщений* (N – количество принятых сообщений). Нажмите **Читать**, выберите сообщение и нажмите **Открыть**.

Новые сообщения активного сеанса чата помещаются в папку *Сеансы чата* в меню *Чат*. При приеме сообщения от абонента, отсутствующего в списке контактов *Чат-контакты*, отображается идентификатор отправителя. Если

информация об отправителе сохранена в списке контактов, а телефон может определить отправителя, отображается его имя. Для сохранения нового контакта в памяти телефона нажмите **Вар-ты** и выберите:

- *Сохранить контакт* и введите имя.
- *Добавить в контакты*, затем выберите контакт, для которого требуется добавить данные, и нажмите **Добав.**

Участие в чате

Для того, чтобы присоединиться к сеансу чата или открыть новый сеанс чата, нажмите **Нов. сбщ.**





Совет. При поступлении нового сообщения от абонента, не участвующего в текущем сеансе чата, в верхней строке дисплея появляется значок (☰) и подается сигнал.

Введите сообщение и нажмите **Послать** или . При нажатии **Вар-ты** можно выбрать одну из перечисленных ниже функций.

- *См. архив чата* - просмотр сообщений текущего сеанса. Для сохранения сеанса чата нажмите **Сохранить** и введите название для сеанса.
- *Сохранить контакт* - см. раздел [Просмотр сообщения чата](#) на стр. 79.
- *Добавить в контакты* - см. раздел [Просмотр сообщения чата](#) на стр. 79.
- *Члены группы* - просмотр списка членов выбранной закрытой группы. Эта функция отображается на дисплее в том случае, если группа была создана пользователем.
- *Выйти из чата* - завершение текущего сеанса.

- *Словарь* – см. раздел **Ввод текста** на стр. 48.

Изменение персональных параметров

Откройте меню **Чат** и установите соединение с услугой чата. Выберите *Мои настройки* для просмотра и изменения информации о своей доступности и псевдонима. Выберите *Доступность*, *Доступен всем* или *Доступен списку* (или *Будто отключен*) для того, чтобы все остальные пользователи чата или только пользователи, включенные в список чат-контактов, получали информацию о вашем подключении к услуге чата. После установления соединения с услугой значок  указывает на то, что пользователь находится в состоянии "подключен", а значок  указывает на то, что пользователь не доступен другим пользователям чата.

Чат-контакты

Для добавления контактов в список чат-контактов установите соединение с услугой чата и выберите *Чат-контакты*.

Если список контактов пуст, на дисплей выводится запрос *Список контактов пуст. Скопир. контакты с сервера?* на загрузку доступных контактов с сервера.

В противном случае нажмите **Вар-ты** и выберите *Добав. контакт* или, если нет ни одного контакта, нажмите **Добав.** Выберите

- *Ввести идентиф.* – ввод идентификатора вручную.
- *Поиск на сервере* – поиск контакта на сервере.
- *Из контактов* – поиск имени в приложении *Контакты*.
- *Копир. с сервера* – копирование имени из списка контактов, находящегося на сервере.

После добавления контакта на дисплей выводится сообщение *Добавлено в чат-контакты:* и имя контакта.

Выделите контакт и нажмите **Чат** для того, чтобы начать сеанс чата, или нажмите **Вар-ты** и выберите:

- *Контактная инфо* – просмотр информации о выбранном контакте. Если требуется изменить данные, см. раздел *Изменение и удаление сведений* в меню *Контакты* (меню 3) на стр. 107.
- *Изменить имя* – редактирование имени контакта.
- *Блокировать* (или *Разблокировать*) – запрет (или разрешение) приема сообщений от выбранного контакта.
- *Добав. контакт* – добавление нового контакта из списка контактов телефона.
- *Убрать контакт* – удаление контакта из списка чат-контактов.
- *Копир. на сервер* – копирование имени в список контактов, находящийся на сервере.
- *Сигнал доступн.* – отметка контактов, от которых требуется получать сигналы о доступности.

Блокировка и разблокирование сообщений

Установите соединение с услугой чата и выберите *Сеансы чата* или *Чат-контакты*. Выделите в списке контакт, сообщения от которого требуется заблокировать. Нажмите **Вар-ты**, выберите *Блокировать* и нажмите **ОК**.

Для разблокирования сообщений установите соединение с услугой чата и выберите *Заблокированн*. Выделите контакт, прием сообщений от которого требуется разблокировать, и нажмите **Разблок**.

Инструкции по разблокированию приема сообщений приведены в разделе **Чат-контакты** на стр. 81.

Группы

Телефон позволяет создавать закрытые группы для сеанса, а также участвовать в открытых группах, информация о которых предоставлена поставщиком услуг. Закрытые группы существуют только в течение активного сеанса. В закрытую группу можно добавить только пользователей, информация о которых сохранена в списке чат-контактов и, следовательно, в списке контактов телефона (см. раздел **Сохранение имен и телефонных номеров (Добавить контакт)** на стр. 102). Если сервер, на котором выполнена регистрация, не поддерживает групповых услуг, все пункты меню, связанные с группами, отображаются серым цветом.

Открытые группы

В телефоне можно сохранить закладки для открытых групп, поддерживаемых поставщиком услуг. Установите соединение с услугой и выберите *Группы* или *Откр. группы*. Для того, чтобы открыть сеанс чата с группой, выделите эту группу и нажмите **В группу**. Если вы еще не участвуете в группе, введите свой псевдоним для этой группы. После нажатия **Вар-ты** можно удалить группу из списка групп, выбрав команду *Удалить группу*.

Создание закрытой группы

Установите соединение с услугой и выберите *Группы* и *Создать группу*. Введите имя группы и свой псевдоним для этой группы. Для разных групп можно выбирать различные псевдонимы. Выделите участников своей закрытой группы в списке контактов и введите текст приглашения для новых участников.

Параметры чата

Загрузка параметров в телефон возможна с помощью сообщения конфигурации, переданного поставщиком услуг или оператором сотовой сети. Инструкции по приему параметров в сообщении конфигурации приведены в разделе *Услуга передачи параметров конфигурации* на стр. 21. Инструкции по вводу параметров вручную приведены в разделе *Настройки конфигурации* на стр. 136. Параметры чата и службы присутствия можно получить у оператора сотовой сети или поставщика услуг.

Для вызова меню *Чат* в автономном режиме нажмите **Меню** и выберите *Сообщения* и *Чат*. Включите услугу и выберите *Парам. подключ.* Выберите:

- *Конфигурация* – выделите набор, который требуется включить, и нажмите **Выбрать**.
- *Учетная запись* – просмотр учетных записей, предоставленных поставщиком услуг. Если отображается несколько учетных записей, выберите одну из них.
- *Идентификатор пользователя* – просмотр или изменение идентификатора пользователя.
- *Пароль* – ввод пароля.

Электронная почта

Приложение электронной почты позволяет обращаться к совместимой учетной записи электронной почты по телефону, находясь вне офиса и вне дома (услуга сети). Телефон позволяет вводить, передавать и просматривать сообщения электронной почты. Телефон поддерживает почтовые протоколы POP3 и IMAP4.

Приложение электронной почты использует общую память (см. раздел [Общая память](#) на стр. 17).

Для передачи и приема электронной почты требуется:

- Получить новую учетную запись электронной почты или использовать имеющуюся. Информацию об учетной записи электронной почты можно получить у поставщика услуг электронной почты.
- Необходимая информация о параметрах приложения электронной почты предоставляется оператором сотовой сети или поставщиком услуг электронной почты. Инструкции по приему параметров электронной почты в сообщении конфигурации приведены в разделе [Услуга передачи параметров конфигурации](#) на стр. 21.
- Для установки параметров электронной почты нажмите **Меню** и выберите [Сообщения](#), [Настройки сбц](#) и [Сообщ. эл. почты](#). См. раздел [Параметры электронной почты](#) на стр. 95.

Ввод и передача сообщения электронной почты

Сообщение электронной почты можно сначала написать, а потом установить соединение с услугой электронной почты, либо сначала установить соединение, а затем ввести и передать сообщение.

1. Нажмите **Меню** и выберите *Сообщения, Эл. почта, Новое сбщ э/п*.
Отображается просьба подождать.
2. Введите адрес электронной почты получателя и нажмите **OK** или нажмите **Измен.**, введите электронный адрес и нажмите **OK**.

Для поиска адреса электронной почты в меню *Контакты* нажмите **Вар-ты** и выберите *Найти*.

3. Если требуется, введите тему сообщения и нажмите **OK**.
После нажатия **Вар-ты** можно выбрать следующие функции:
редактирование сообщения, добавление нового получателя, добавление получателя копии или скрытой копии.
4. Введите текст сообщения (см. раздел **Ввод текста** на стр. 48). Количество символов, которые можно ввести, отображается в правом верхнем углу дисплея.
5. Для передачи сообщения электронной почты нажмите **Послать**.
Выберите:
 - *Послать сразу* - немедленная передача. Если соединение с учетной записью электронной почты не установлено, телефон устанавливает соединение и передает электронную почту.

- *Послать позже* – передача сообщения электронной почты в другое время: сообщение сохраняется в папке *Исходящие*. Для того, чтобы отредактировать или продолжить ввод сообщения, сохраните его в папке *Черновики* с помощью функции *Сохранить черновик*.

Передача электронной почты в другое время: нажмите **Меню** и выберите *Сообщения, Эл. почта*, нажмите **Вар-ты** и выберите *Послать сразу* или *Загруз./послать*.

После передачи сообщения электронной почты на дисплей выводится запрос на завершение соединения с услугой электронной почты. Нажмите **Да** для завершения соединения или **Нет**, чтобы оставить соединение открытым.



Примечание. При передаче сообщений электронной почты на дисплее телефона может появиться текст *Сообщение послано*. Это указывает на то, что сообщение электронной почты передано из телефона на сервер электронной почты. Но это не означает, что сообщение получено адресатом. Дополнительную информацию об услугах электронной почты можно получить у поставщика услуг.

Загрузка писем с учетной записи электронной почты

1. Для загрузки входящих сообщений с учетной записи электронной почты нажмите **Меню** и выберите *Сообщения, Эл. почта, Загрузить*. Или

Нажмите **Меню** и выберите *Сообщения, Эл. почта*, затем нажмите **Вар-ты** и выберите *Загруз./послать* для загрузки новых сообщений электронной почты и для передачи сообщений электронной почты, сохраненных в папке *Исходящие*.

Если память сообщений заполнена, перед началом загрузки новых сообщений удалите часть старых сообщений.

2. Телефон устанавливает соединение с услугой электронной почты. Во время загрузки электронной почты в память телефона на дисплее отображается индикатор хода выполнения.

После загрузки сообщений на дисплей выводится запрос на завершение соединения с сервером электронной почты. Нажмите **Да** для завершения соединения или **Нет**, чтобы оставить соединение открытым.

3. Нажмите **Выбрать**, чтобы просмотреть новое сообщение в папке *Принятые*, или **Назад** для просмотра сообщения в другое время.

Если принято несколько сообщений, выберите сообщение для просмотра. Непрочитанные текстовые сообщения помечены значком .

Просмотр сообщения электронной почты и передача ответа



Важное замечание. Сообщения электронной почты могут содержать вирусы и другие программные компоненты, которые могут нарушить работу телефона и компьютера. Не открывайте вложений, если вы не уверены в надежности отправителя.

1. Нажмите **Меню**, выберите *Сообщения, Эл. почта и Принятые*.
2. В режиме чтения сообщения нажмите **Вар-ты**.

Можно, например, просмотреть сведения о сообщении, отметить сообщение как прочитанное, удалить или переслать сообщение, ответить одному или всем адресатам, переслать или переместить сообщение в другую папку.

Если сообщение не помещается на дисплее целиком, нажмите *Слег.стр* для просмотра следующей страницы сообщения.

3. Для ответа на сообщение электронной почты нажмите **Ответить**. Выберите *Текст оригинала* для включения в ответ текста исходного сообщения или *Пустой экран*.

Для ответа на сообщение электронной почты сначала подтвердите или измените адрес и тему, затем введите текст ответа.

4. Для передачи сообщения нажмите **Послать** и выберите *Послать сразу*.

Для передачи сообщения в другое время выберите *Послать позже*. Сообщение будет сохранено в папке *Исходящие*.

После передачи сообщения на дисплей выводится запрос на завершение соединения с сервером электронной почты. Нажмите **Да** для завершения соединения или **Нет**, чтобы оставить соединение открытым.

Папка "Принятые" и "Другие папки" ("Черновики", "Архив", "Исходящие", "Переданные")

Меню *Эл. почта* телефона содержит следующие папки:

- *Принятые* - сохранение сообщений, загруженных с учетной записи электронной почты.
- *Другие папки* - содержит вложенные папки: *Черновики* - хранение незаконченных электронных писем, *Архив* - упорядочивание и хранение различных сообщений электронной почты, *Исходящие* - сохранение непереданных сообщений (если выбрана функция *Послать позже*, см.

раздел [Ввод и передача сообщения электронной почты](#) на стр. 86), и [Передаваемые](#) – сохранение переданных сообщений.

Удаление сообщений электронной почты

Для удаления сообщений электронной почты нажмите **Меню** и выберите [Сообщения, Эл. почта](#), затем нажмите **Вар-ты** и выберите [Удалить сообщ.](#)

Для удаления всех сообщений из какой-либо папки выберите эту папку и нажмите **Да**. Для удаления всех сообщений из всех папок выберите [Все сообщения](#) и нажмите **Да**.

Обратите внимание на то, что удаление сообщений электронной почты из телефона не приводит к удалению их с сервера электронной почты.

Голосовые сообщения

Голосовая почта (автоответчик) – это услуга сети, на пользование которой требуется оформление абонентской подписки. Дополнительную информацию, а также номер автоответчика можно получить у поставщика услуг.

Нажмите **Меню** и выберите [Сообщения](#), затем [Голос.сообщения](#). Меню содержит следующие функции:

- [Прослушать голос.сообщения](#) – вызов своего автоответчика, телефонный номер которого сохранен в меню [Задать номер голосового П/Я](#).

При использовании двух телефонных линий (услуга сети) для каждой из них может быть выделен свой номер автоответчика. См. раздел [Параметры вызовов](#) на стр. 128.

- *Загать номер голосового П/Я* – введите, просмотрите или измените номер автоответчика и нажмите **OK** для сохранения номера.

При поступлении новых сообщений на дисплей выводится значок  (если такая услуга предоставляется сотовой сетью). Для вызова своего автоответчика нажмите **Слуш.**



Совет. Для вызова автоответчика (если его номер установлен) нажмите и удерживайте нажатой клавишу **]** .

Инфо-сообщения

Эта услуга сотовой сети обеспечивает прием от поставщика услуг сообщений на различные темы (например, о погоде или транспортной ситуации). Список доступных тем и их номера можно получить у поставщика услуг.

Служебные запросы

Нажмите **Меню** и выберите *Сообщения, Сервис-команды*. Это меню позволяет вводить и передавать поставщику услуг служебные запросы (также называемые командами USSD), например, команды включения сетевых услуг.

Удаление всех сообщений из папки

Для удаления всех сообщений из папки нажмите **Меню** и выберите *Сообщения и Удалить сообщ.*

Для удаления всех сообщений из какой-либо папки выберите эту папку и нажмите **ОК**.

Если в папке содержатся непрочитанные сообщения, на дисплей выводится запрос на удаление этих сообщений.

Параметры сообщений

Параметры сообщений определяют режим передачи и просмотра сообщений.

Параметры текстовых сообщений и сообщений электронной почты по каналу SMS

Нажмите **Меню** и выберите *Сообщения, Настройки сбц., Текст.сообщ.*

Режим

Выберите *Режим*. Если SIM-карта позволяет задать несколько режимов передачи сообщений, выберите режим, который требуется изменить.

- *Номер центра сообщений* – сохранение телефонного номера центра сообщений, который будет использоваться для передачи текстовых сообщений. Этот номер предоставляется поставщиком услуг.
- *Формат сообщений* – выбор типа сообщения: *Текст, Эл. почта, Пейджинг* или *Факс*.
- *Сообщение в силе* – установка времени, в течение которого выполняются попытки доставки сообщения адресату.

- Для сообщения типа *Текст* выберите *Номер адресата по умолчанию* для сохранения телефонного номера, по которому будут передаваться сообщения при выборе данного режима передачи.
Для типа сообщения *Эл. почта* выберите *Сервер электронной почты*, чтобы сохранить номер сервера электронной почты.
- *Отчет о передаче* - получение отчетов о доставке сообщений (услуга сети).
- *Использовать GPRS, Да* - установка GPRS в качестве предпочтительного канала передачи сообщений. Установите также *GPRSсоединение* в режим *Непрерывно* (см. раздел *Соединение (E)GPRS* на стр. 133).
- *Ответ по тому же каналу* - разрешение адресату сообщения передать свой ответ через тот же центр сообщений (услуга сети).
- *Переименовать режим передачи* - переименование данного режима передачи сообщений. Изменить название режима Обычный нельзя. Список режимов передачи сообщений выводится только в том случае, если установленная в телефоне SIM-карта поддерживает несколько наборов параметров.

Параметры сохранения сообщений

Нажмите **Меню** и выберите *Сообщения, Настройки сбщ., Текст.сообщ., Сохранять переданные сообщ.* Выберите *Да* для сохранения переданных мультимедийных сообщений в папке *Переданные*. При выборе *Нет* переданные сообщения не сохраняются.

Параметры мультимедийных сообщений

Если для параметра *Разрешить прием мультимедии* установлено значение *Да* или *В своей сети*, поставщик услуг или оператор сотовой сети может начислять оплату за каждое принятое сообщение. По умолчанию прием мультимедийных сообщений обычно разрешен.

Нажмите **Меню** и выберите *Сообщения, Настройки сбц., MMS-сообщения*.

Меню содержит следующие функции:

- *Сохранять переданные сообщ.* Выберите *Да* для сохранения переданных мультимедийных сообщений в папке *Переданные*. При выборе *Нет* переданные сообщения не сохраняются.
- *Отчет о передаче* - получение отчетов о доставке сообщений (услуга сети).
- *Уменьшать изображения* - определение размера изображений, вставляемых в мультимедийные сообщения.
- *Стандартный период слайдов* - установка скорости отображения слайдов в многостраничных мультимедийных сообщениях.
- *Разрешить прием мультимедии*. Выберите режим приема MMS: *Нет, Да* или *В своей сети*. В последнем случае (*В своей сети*) прием мультимедийных сообщений разрешен только в домашней сети.

Если для параметра *Разрешить прием мультимедии* установлено значение *Да* или *В своей сети*, поставщик услуг или оператор сотовой сети может начислять оплату за каждое принятое сообщение. По умолчанию прием мультимедийных сообщений обычно разрешен.

- *Входящие MMS-сообщ.* Выберите *Загружать* для автоматической загрузки принятых мультимедийных сообщений или *Не принимать*, чтобы запретить прием мультимедийных сообщений. Эта функция отсутствует в меню, если для параметра *Разрешить прием мультимедии* установлено значение *Нет*.
- *Настройки конфигурации.* Выберите *Конфигурация* и задайте основного поставщика услуг для загрузки мультимедийных сообщений. Выберите *Учетная запись* для просмотра учетных записей, предоставленных поставщиком услуг. Если отображается несколько учетных записей, выберите одну из них. Загрузка параметров в телефон возможна с помощью сообщения конфигурации, переданного поставщиком услуг или оператором сотовой сети. Инструкции по приему параметров в сообщении конфигурации приведены в разделе [Услуга передачи параметров конфигурации](#) на стр. 21. Инструкции по вводу параметров вручную приведены в разделе [Настройки конфигурации](#) на стр. 136.
- *Разрешить рекламу* - разрешение на прием сообщений, объявленных рекламными. Эта функция отсутствует в меню, если для параметра *Разрешить прием мультимедии* установлено значение *Нет*.

Параметры электронной почты

Загрузка в телефон параметров электронной почты возможна с помощью сообщения конфигурации, переданного поставщиком услуг или оператором сотовой сети. Инструкции по приему параметров в сообщении конфигурации см. в разделе [Услуга передачи параметров конфигурации](#) на стр. 21.

Инструкции по вводу параметров вручную приведены в разделе [Настройки конфигурации](#) на стр. 136.

Выберите последовательно каждый параметр и введите необходимые значения. Дополнительную информацию о параметрах можно получить у поставщика услуг электронной почты или оператора сотовой сети.

Нажмите **Меню** и выберите *Сообщения, Настройки сбц*, и *Сообщ. эл. почты*. Меню содержит следующие функции:

- *Конфигурация* - выделите набор, который требуется включить, и нажмите **Выбрать**.
- *Учетная запись* - просмотр учетных записей, предоставленных поставщиком услуг. Если отображается несколько учетных записей, выберите одну из них.
- *Свое имя* - введите свое имя или псевдоним.
- *Адрес электронной почты* - введите свой адрес электронной почты.
- *Включить подпись* - введите текст подписи, который будет автоматически добавляться в конец всех исходящих сообщений электронной почты.
- *Адрес ответа* - введите адрес электронной почты для ответов.
- *Имя пользователя SMTP* - введите имя пользователя для исходящей почты.
- *Пароль SMTP* - введите пароль, который будет использоваться для исходящей почты.

- *Показ терминального окна* – выберите *Да* для выполнения аутентификации пользователя вручную при подключении к сети интранет.
- *Тип сервера входящей почты* – выберите *POP3* или *IMAP4* в зависимости от типа используемой системы электронной почты. Если поддерживаются оба типа, выберите *IMAP4*.
- *Настройки входящий почты*

Если выбран тип входящего сервера *POP3*, открывается доступ к перечисленным ниже параметрам.

- *Число загружаемых писем* – введите максимальное число сообщений, которые требуется загружать за один прием.
- *Имя пользователя POP3* – введите имя пользователя.
- *Пароль POP3* – введите пароль.
- *Показ терминального окна* – выберите *Да* для выполнения аутентификации пользователя вручную при подключении к сети интранет.

Если выбран тип входящего сервера *IMAP4*, открывается доступ к перечисленным ниже параметрам.

- *Число загружаемых писем* – введите максимальное число сообщений, которые требуется загружать за один прием.
- *Метод загрузки писем* – выберите *Последнее* для загрузки всех новых писем электронной почты или *Не прочитанное* для загрузки только непрочитанных писем.

- *Имя пользователя IMAP4* - введите имя пользователя.
- *Пароль IMAP4* - введите пароль.
- *Показ терминального окна* - выберите *Да* для выполнения аутентификации пользователя вручную при подключении к сети интранет.

Общие параметры

Для выбора размера шрифта, используемого для отображения текста в режиме просмотра и ввода сообщений, нажмите **Меню** и выберите *Сообщения, Настройки сбщ., Др.настройки, Размер шрифта*.

Счетчик сообщений

Для просмотра сведений о количестве переданных и принятых сообщений нажмите **Меню** и выберите *Сообщения и Счетчик сбщ.* Выберите *Посланные сообщения* или *Полученные сообщения* или выберите *Сбросить счетчики* для сброса счетчиков.

■ Звонки

Телефон регистрирует телефонные номера входящих (принятых и непринятых) и исходящих вызовов, а также приблизительную продолжительность вызовов.



Регистрация входящих вызовов возможна только в том случае, если сотовая сеть предоставляет услугу определения номера вызывающего абонента, а телефон включен и находится в пределах зоны обслуживания сотовой сети.

Нажав **Вар-ты** в меню *Непринятые звонки*, *Принятые звонки* или *Набранные номера*, можно, например, просмотреть дату и время вызова, изменить и удалить из списка телефонный номер, сохранить номер в меню *Контакты* или передать сообщение по номеру из списка.

Списки вызовов

Нажмите **Меню**, выберите *Звонки*, затем выберите одну из функций:



- *Непринятые звонки* - эта функция позволяет просмотреть список из двадцати телефонных номеров абонентов, которые последними безуспешно пытались дозвониться до владельца телефона (услуга сети). Цифра перед именем и телефонным номером указывает количество непринятых вызовов, поступивших от абонента.



Совет. При появлении на дисплее сообщения о непринятом вызове нажмите **Обзор** и просмотрите список телефонных номеров. Выделите номер и нажмите  для отправки вызова.

- *Принятые звонки* - просмотр списка из 20 телефонных номеров абонентов, вызовы которых были приняты последними (услуга сети).
- *Набранные номера* - просмотр списка из двадцати набранных последними телефонных номеров (независимо от того, состоялось соединение или нет).



Совет. В режиме ожидания нажмите , чтобы вывести на дисплей список набранных номеров. Выделите требуемый номер или имя и нажмите  для отправки вызова.

- *Удалить последние звонки* – очистка списков вызовов. Выберите, требуется ли удалить все телефонные номера из всех списков либо только из списка непринятых вызовов, списка принятых вызовов или списка набранных номеров. Отменить эту операцию нельзя.

Счетчики стоимости и продолжительности вызовов, сеансов обмена данными и сообщениями



Примечание. Фактическая стоимость телефонных разговоров и услуг, начисляемая вашим поставщиком услуг, может изменяться в зависимости от характеристик сети, способа округления при выставлении счета, налоговых ставок и прочих факторов.

Нажмите **Меню**, выберите *Звонки*, затем выберите одну из функций:

- *Длительность звонка* – прокрутите список для вывода на дисплей приблизительной продолжительности входящих и исходящих вызовов в часах, минутах и секундах. Для сброса счетчиков требуется ввести защитный код.

При использовании двух телефонных линий (услуга сети) для каждой из них предусмотрены свои счетчики вызовов. На дисплей выводится содержимое таймеров для выбранной в данный момент линии.

См. раздел **Параметры вызовов** на стр. 128.

- *Счетчик данных GPRS-передачи* – выделите требуемую функцию: отображение объема данных, переданных или принятых в течение последнего соединения; отображение общего объема переданных или

принятых данных; сброс счетчиков. Объем данных измеряется в байтах. Для сброса счетчиков требуется ввести защитный код.

- *Таймер GPRS-связи* - прокрутите список до требуемой функции: отображение приблизительной продолжительности последнего соединения GPRS; отображение общей продолжительности всех соединений GPRS; сброс счетчиков. Для сброса счетчиков требуется ввести защитный код.

■ Контакты



Имена и телефонные номера (контакты) можно сохранять в памяти телефона или в памяти SIM-карты.

- Во внутренней памяти телефона можно сохранить до 1000 имен с телефонными номерами и текстовыми примечаниями. Для некоторого количества имен можно сохранить изображения. Максимальное количество имен зависит от общей длины имен, а также от количества связанных с ними телефонных номеров и текстовых примечаний. Контакты хранятся в общей памяти (см. раздел [Общая память](#) на стр. 17).
- Телефон предназначен для работы с SIM-картами, на которых может храниться до 254 имен и телефонных номеров. Имена и телефонные номера, сохраненные на SIM-карте, обозначаются значком .

Функция динамических контактов позволяет передавать информацию о своем текущем состоянии доступности всем пользователям этой службы, которые запрашивают такую информацию. Состояние доступности любого контакта, включенного в подписку, можно просматривать в меню *Погонска*, а

также на экране сведений о контакте в меню *Контакты*. См. раздел *Мое присутствие* на стр. 107.

Параметры телефонной книги

Нажмите **Меню** и выберите *Контакты, Настройки*. Меню содержит следующие функции:

- *Выбор памяти* – выбор памяти (телефона или SIM-карты), используемой для хранения контактов. Для получения доступа к именам и телефонным номерам, сохраненных в памяти обоих типов, выберите *Телефон и SIM*. В этом случае имена и телефонные номера будут сохраняться в памяти телефона.
- *Варианты обзора* – выбор способа отображения имен, номеров и картинок, сохраненных в телефонной книге.
- *Состояние памяти* – просмотр информации об объеме свободной памяти выбранного типа, доступной для сохранения контактов.

Сохранение имен и телефонных номеров (Добавить контакт)

Имена и телефонные номера сохраняются в выбранной памяти (см. раздел *Параметры телефонной книги* выше).

1. Нажмите **Меню** и выберите *Контакты, Добав. контакт*.
2. Введите имя и нажмите **ОК**. См. раздел *Обычный ввод текста* на стр. 50.

3. Введите телефонный номер и нажмите **OK**. Инструкции по вводу номеров приведены в разделе [Посылка вызова](#) на стр. 43.
4. Закончив ввод имени и телефонного номера, нажмите **Готово**.



Совет. Быстрое сохранение В режиме ожидания введите телефонный номер и нажмите **Сохранение**. Введите имя и нажмите **OK, Готово**.

Сохранение нескольких номеров и текстовых примечаний для одного имени

Внутренняя телефонная книга телефона позволяет сохранять для каждого имени телефонные номера различных типов и короткие текстовые примечания.

Первый номер, сохраненный для имени, автоматически становится основным номером и обозначается рамкой вокруг значка типа номера, например, . При выборе имени из телефонной книги, например, для отправки вызова, используется именно основной номер (если не выбран другой номер).

1. Убедитесь в том, что выбран тип памяти *Телефон* или *Телефон и SIM*. См. раздел [Параметры телефонной книги](#) на стр. 102.
2. Для доступа к списку имен и телефонных номеров нажмите в режиме ожидания.
3. Выделите имя (сохраненное во внутренней телефонной книге), для которого требуется добавить новый номер или текстовое примечание, и нажмите **Детали**.





4. Нажмите **Вар-ты** и выберите *Добавить номер* или *Добавить инф.*
 5. Для добавления номера или текстового примечания выберите соответственно тип номера или тип текстового примечания.
 - При выборе типа текстового примечания *Иг.пользоват.* выберите *Поиск* для поиска идентификатора по номеру мобильного телефона или адресу электронной почты на сервере оператора или поставщика услуг (если телефон подключен к службе присутствия). См. раздел *Мое присутствие* на стр. 107. Если найден только один идентификатор, он сохраняется автоматически. В противном случае для сохранения идентификатора нажмите **Вар-ты** и выберите *Сохранить*.
Для ввода идентификатора выберите *Ввести агентиф.* Введите идентификатор и нажмите **ОК** для его сохранения.
- Для изменения типа номера или текстового примечания выберите *Изменить тип* в списке функций. Следует иметь в виду, что изменение идентификатора, помещенного в список *Чат-контакты* или *Погниска*, невозможно.
- Выберите *Уст. как основной*, чтобы назначить выделенный номер в качестве основного номера.
6. Введите номер или текстовое примечание и нажмите **ОК**, чтобы сохранить информацию.
 7. Нажмите **Назад**, **Выйти** для возврата в режим ожидания.

Добавление фотографии к имени или номеру в телефонной книге

Для имени или номера, сохраненного во внутренней памяти телефона, можно добавить изображение поддерживаемого формата.

В режиме ожидания нажмите , выделите в списке контакт, для которого вы хотите добавить картинку, и нажмите **Детали**. Нажмите **Вар-ты** и выберите **Добавить изобр.** На дисплее появится список папок в меню **Галерея**. Выделите требуемое изображение, нажмите **Вар-ты** и выберите **Сохранить в контактах**. В телефонную книгу будет добавлена копия миниатюры.

Поиск контакта

1. Нажмите **Меню** и выберите **Контакты, Найти**; для быстрого поиска имени нажмите  в режиме ожидания.
2. В открывшемся окне можно ввести несколько начальных букв имени, которое требуется найти.
Клавиши  и  служат для прокрутки списка имен, а  и  - для перемещения курсора в окне ввода.
3. Выделите требуемое имя и нажмите **Детали**. Нажмите **См.** - просмотр всех сведений.

Имена, включенные в подписку, отображаются по-разному в зависимости от значения параметра **Варианты обзора** (см. раздел **Параметры телефонной книги** на стр. 102): либо только индикатор доступности, либо

индикатор доступности, персональный логотип и сообщение о состоянии. Нажмите **Детали** для просмотра всей динамической информации.



Совет. Просмотр контакта. Для быстрого доступа к основному номеру какого-либо имени прокрутите список до этого имени, затем нажмите и удерживайте нажатой клавишу **☛ #**.

Для просмотра всего сообщения о состоянии выделите требуемый динамический контакт, нажмите **Детали**, затем нажмите и удерживайте нажатой клавишу **☛ #**.

Удаление контактов

Для удаления контактов и всей связанной с ними информации нажмите **Меню** и выберите **Контакты, Удалить**.

- Для удаления определенных контактов выберите **По одному** и выделите контакт, который требуется удалить. Нажмите **Удалить**, затем **Да** для подтверждения операции.

Перед удалением контакта, для которого в меню **Чат-контакты** или **Погонска** сохранен идентификатор, на дисплей выводится уведомление **Информация о присутствии будет удалена**.

- Для удаления всех контактов выберите **Удалить все**, выберите тип памяти (**Телефон** или **SIM-карта**) и нажмите **Удалить**. Нажмите **Да** и введите защитный код для подтверждения операции.

Изменение и удаление сведений

Найдите контакт, информацию которого требуется изменить или удалить, и нажмите **Детали**. Выделите имя, телефонный номер, текстовое примечание или изображение, которое требуется изменить или удалить, и нажмите **Вар-ты**.

- Для изменения имени, номера, текстового примечания или изображения выберите *Изменить имя*, *Изменить номер*, *Изм. доп.инфо* или *Изменить изобр.* соответственно.

Следует иметь в виду, что изменение или удаление идентификатора, помещенного в список *Чат-контакты* или *Погнутка*, невозможно.

- Для удаления номера или текстового примечания выберите *Удалить номер* или *Удалить данные* соответственно.
- Для удаления изображения, помещенного в контакт, выберите *Удалить изобр.* При этом изображение удаляется только из телефонной книги, но не из меню *Галерея*.

Мое присутствие

Служба присутствия (услуга сети) позволяет открыть информацию о состоянии своего присутствия другим пользователям, например, друзьям, родственникам и коллегам по работе, которые пользуются совместимыми устройствами и этой услугой. Информация о состоянии присутствия содержит информацию о доступности, сообщение о состоянии и личный логотип. Другие пользователи, имеющие доступ к службе присутствия и запрашивающие такую информацию, могут просматривать состояние

присутствия. Запрошенная информация отображается на экране *Погнуска* в меню *Контакты* телефона, из которого передан запрос. Можно настроить информацию, которую вы намерены предоставлять другим пользователям, а также контролировать список пользователей, которым разрешен просмотр информации о состоянии вашего присутствия.

Для использования службы присутствия необходимо оформить подписку на эту услугу. Получить информацию о предоставлении услуг и тарифах, а также оформить подписку на эту услугу можно у оператора сотовой сети или поставщика услуг, который также предоставит уникальное имя пользователя, пароль и параметры доступа к услуге. Инструкции по установке параметров службы присутствия приведены в разделе *Параметры чата* на стр. 84. После подключения к службе присутствия можно пользоваться другими функциями телефона, а служба присутствия остается активной в фоновом режиме.

Нажмите **Меню** и выберите *Контакты* и *Мое присутствие*. Меню содержит следующие функции:

- *Подключен к службе присутст.* (или *Закрыть соединение*) – установление соединения с услугой (или завершение соединения).
- *Мое текущее присутствие* – изменение своего состояния присутствия. Выберите:
 - *Информация о присутствии* – просмотр информации о своем присутствии; для закрытых и открытых групп выберите *Присут. частн.* или *Присут.открыт.*

- *Моя доступность* – установка состояния доступности: *Доступен* (☑), *Занят* (📞) или *Недоступен* (🚫).
- *Сообщение о моем присутствии* – введите текст, который будет передаваться другим пользователям, или нажмите **Вар-ты** и выберите *Предыдущ. сбц*, затем старое сообщение о состоянии.
- *Мой логотип присутствия* – выбор персонального логотипа в папке *Графика* (меню "Галерея"). При выборе *Стандартно* логотип не передается.
- *Показывать* – выбор групп, которым требуется предоставлять информацию о своем присутствии.
 - Частн. и открыт.* – разрешение контактам, входящим в закрытую группу, просматривать всю информацию о вашем присутствии: доступность, сообщение о состоянии и логотип. Остальные контакты могут просматривать только информацию о доступности.
 - Частным* – разрешение контактам, входящим в закрытую группу, просматривать всю информацию о вашем присутствии: доступность, сообщение о состоянии и логотип. Остальным пользователям никакой информации не предоставляется.
 - Никому* – информация о вашем присутствии не передается никому.
- *Наблюдатели* – выберите:
 - *Актив.наблюд.* – просмотр списка всех пользователей, которые подписаны на получение информации о вашем присутствии.

- *Спис. частных* – список лиц, которым разрешен просмотр всей информации о вашем присутствии, включая информацию о доступности, сообщение о состоянии и логотип. Состав списка можно изменять. Остальные лица, не входящие в закрытую группу, могут видеть только информацию о вашей доступности.
- *Заблокиров.* – просмотр списка всех пользователей, для которых получение информации о вашем присутствии запрещено.
- *Настройки* – выберите:
 - *Показывать сост. присутствия* – отображение индикатора текущего состояния в режиме ожидания.
 - *Синхронизировать с режимами* – выбор способа обновления параметров *Сообщение о моем присутствии* и *Моя доступность*: вручную или автоматически путем связывания с активным режимом. См. также раздел *Режимы* на стр. 119. Персональный логотип состояния нельзя связать с режимом.
 - *Тип соединения* – выбор режима автоматического подключения к услуге при включении телефона.
 - *Настройки чата и присутствия* – см. раздел *Параметры чата* на стр. 84.

Подписка

В телефоне можно создать список контактов, для которых требуется получать информацию о состоянии присутствия. Просмотр информации возможен в том случае, если доступ к этой информации разрешен

пользователями, а сеть предоставляет соответствующие услуги. Для просмотра таких контактов с подпиской прокрутите список контактов телефона или откройте меню *Погписка*.

Убедитесь в том, что выбран тип памяти *Телефон* или *Телефон и SIM*. См. раздел *Параметры телефонной книги* на стр. 102.

Для подключения к службе присутствия нажмите **Меню** и выберите *Контакты, Мое присутствие, Подключен к службе присутст.* Список имен с подпиской можно просмотреть и без подключения к службе присутствия, однако в этом случае получение информации о присутствии пользователя невозможно.

Добавление контактов к списку контактов с подпиской

1. Нажмите **Меню** и выберите *Контакты, Погписка*. Если не установлено соединение со службой присутствия, на дисплей выводится запрос на соединение.
2. Если список не содержит ни одного контакта, нажмите **Добав.** В противном случае нажмите **Вар-ты** и выберите *Нов. погписка*. На дисплее появится список контактов.
3. Выберите в списке контакт; если для контакта сохранен идентификатор пользователя, этот контакт добавляется в список имен с подпиской. Если для контакта сохранено несколько идентификаторов, выберите один из них. После включения контакта в список на дисплей выводится сообщение *Погписка активна*.





Совет. Для добавления в список контакта из меню *Контакты* нажмите  в режиме ожидания и выделите контакт, который требуется включить в подписку. Нажмите **Детали**, затем **Вар-ты**. Для выполнения подписки выберите *Запросить ганн., Подписаться*.
Для просмотра информации о присутствии без подписки на контакт выберите *Запросить ганн., Однократно*.

Просмотр списка контактов с подпиской

Инструкции по просмотру информации о присутствии приведены также в разделе [Поиск контакта](#) на стр. 105.

1. Нажмите **Меню** и выберите *Контакты, Подписка*.

На дисплее отображается информация о состоянии первого контакта в списке контактов с подпиской. Информация о состоянии может содержать текст, а также перечисленные ниже значки.

,  или  - пользователь доступен, занят или не доступен.

 - информация о сетевом присутствии пользователя не доступна.

2. Нажмите **Детали** для просмотра информации о выбранном контакте, либо нажмите **Вар-ты** и выберите
 - *Нов. подписка* - добавление нового контакта в список контактов с подпиской.
 - *Чат* - для открытия сеанса чата.
 - *Послать сообщ.* - передача выбранному контакту текстового сообщения.

- *Послать эл.почту* - передача выбранному контакту сообщения электронной почты.
- *Послать визитку* - передача выбранному контакту визитной карточки.
- *Отменить* - удаление выбранного контакта из списка контактов с подпиской.

Отмена подписки для контакта

- Для отмены подписки для контакта, сохраненного в меню *Контакты*, нажмите  в режиме ожидания и выделите требуемый контакт. Нажмите *Детали* и еще раз *Детали*, выберите идентификатор и нажмите *Вар-ты*. Выберите *Отменить* и нажмите *Да* для подтверждения отмены подписки.
- Подписку можно также отменить в меню *Подписка* (см. раздел *Просмотр списка контактов с подпиской* на стр. 112).

Копирование контактов

Телефон позволяет копировать имена и телефонные номера из памяти телефона на SIM-карту и наоборот. Обратите внимание на то, что текстовые примечания (например, адреса электронной почты) не копируются на SIM-карту.

1. Нажмите *Меню* и выберите *Контакты, Скопировать*.
2. Выберите направление копирования (*Из телефона на SIM* или *С SIM в память телефона*).
3. Выберите *По одному, Все сразу* или *Стандарт. номера*.

- Если выбрана функция *По одному*, выделите имя, которое требуется скопировать, и нажмите **Копия**.

Вариант *Стандарт. номера* присутствует в списке только в случае копирования из памяти телефона на SIM-карту. При выборе этого варианта копируются только основные телефонные номера.

4. Выберите, следует ли сохранить или удалить исходные имена и телефонные номера (*Сохранить оригинал* или *Переместить*).
 - Если выбран режим *Все сразу* или *Стандарт. номера*, нажмите **Да**, когда на дисплее появится запрос *Копировать контакты?* или *Переместить контакты?*

Передача и прием визитной карточки

Информацией об абонентах можно обмениваться в форме визитных карточек с совместимыми устройствами.

Для сохранения принятой визитной карточки в памяти телефона нажмите **Обзор**, затем **Сохранить**. Для отклонения визитной карточки нажмите **Выйти**, затем **Да**.

Для передачи визитной карточки найдите в меню *Контакты* имя и номер, которые требуется передать, нажмите **Детали**, **Вар-ты** и выберите *Послать визитку*. Выберите *Как SMS-сообщ.* (услуга сети) или *В сообщении MMS* (услуга сети) и *Станд. No.* или *Все детали*.

При выборе варианта *Как SMS-сообщ.* передача изображений невозможна.

Быстрый набор

Для того, чтобы назначить телефонный номер клавише быстрого набора, нажмите **Меню**, выберите *Контакты, Быстрый набор* и выделите требуемую клавишу быстрого набора.

Нажмите **Задать** или (если номер уже назначен клавише быстрого набора) нажмите **Вар-ты** и выберите *Поменять*. Нажмите **Найти** и выберите сначала имя, потом номер, который требуется назначить. Если функция *Быстрый набор* отключена, на дисплее появится запрос о том, требуется ли включить эту функцию. См. также *Быстрый набор* в разделе **Параметры вызовов** на стр. 128.

Инструкции по отправке вызова с помощью клавиш быстрого набора приведены в разделе **Быстрый набор телефонного номера** на стр. 44.

Набор номера голосом

Можно посылать вызовы, произнося голосовые метки, записанные для телефонных номеров. В качестве голосовой метки можно использовать любое слово, например, имя абонента. В память телефона можно записать до десяти голосовых меток.

При использовании голосовых меток следует иметь в виду следующее:

- Голосовые метки не зависят от языка. Они определяются исключительно индивидуальными особенностями голоса.
- Имя следует произносить в точности так же, как оно было произнесено при записи.

- Фоновый шум мешает нормальной работе системы распознавания голоса, поэтому рекомендуется записывать и использовать голосовые метки в тихом помещении.
- Очень короткие имена не распознаются. Используйте длинные имена и избегайте записывать схожие имена для разных номеров.





Примечание. Использование голосовых меток может быть затруднено в шумном помещении или при чрезвычайных ситуациях, поэтому не стоит полностью полагаться на функцию набора голосом.

Добавление и изменение голосовых меток

Введите или скопируйте в память телефона контакты, к которым требуется добавить голосовые метки. Голосовые метки можно добавить и для номеров, сохраненных на SIM-карте, однако в этом случае при замене SIM-карты потребуется сначала удалить старые голосовые метки и затем добавить новые.

Голосовые метки хранятся в общей памяти (см. раздел [Общая память](#) на стр. 17).

1. В режиме ожидания нажмите .
2. Выделите контакт, к которому требуется добавить голосовую метку, и нажмите **Детали**. Выделите требуемый телефонный номер и нажмите **Вар-ты**.
3. Выберите **Доб. голос. метку**.
4. Нажмите **Старт** и четко произнесите слово (слова), которые требуется записать в качестве голосовой метки. По окончании записи телефон воспроизводит записанную голосовую метку.

Если голосовая метка успешно сохранена, на дисплей выводится сообщение *Голосовая метка сохранена*, выдается звуковой сигнал, а рядом с номером, для которого сохранена голосовая метка, появляется значок .

Для просмотра голосовых меток нажмите **Меню** и выберите *Контакты*, *Голосовые метки*. Выделите контакт с требуемой голосовой меткой и нажмите **Выбрать**, откроется список функций, позволяющих воспроизвести, изменить или удалить голосовую метку.

Посылка вызова с помощью голосовой метки

Если в телефоне открыто приложение, использующее соединение GPRS для приема или передачи данных, закройте это приложение перед посылкой вызовов с помощью функции набора номера голосом.

1. В режиме ожидания нажмите правую клавишу выбора и удерживайте ее нажатой. Телефон выдает короткий тональный сигнал, а на дисплее появляется сообщение *Говорите*.
2. Четко произнесите голосовую метку. Телефон воспроизведет распознанную голосовую метку, и через полторы секунды автоматически начинает набор номера.

Для активизации функции набора номера голосом, когда к телефону подключена минигарнитура, нажмите и удерживайте нажатой кнопку минигарнитуры.

Информационные и служебные номера

На SIM-карте могут храниться информационные или служебные номера, сохраненные поставщиком услуг. Эти меню отображаются только в том случае, если они поддерживаются SIM-картой.

Нажмите **Меню** и выберите *Контакты*, *Инфо-номера* или *Сервис-номера*. Выделите требуемый информационный или служебный номер и нажмите  для вызова этого номера.

Свои номера

Телефонные номера, присвоенные SIM-карте, хранятся в меню *Свои номера* (если такая функция поддерживается SIM-картой). Для просмотра этих номеров нажмите **Меню** и выберите *Контакты* и *Свои номера*. Выделите требуемое имя или номер и нажмите **См.**

Группы абонентов

Имена и телефонные номера, сохраненные в меню *Контакты*, можно включать в группы абонентов. Для каждой группы абонентов можно назначить специальный сигнал вызова, а также определенный графический значок, который будет отображаться на дисплее при поступлении вызова от абонента из этой группы (см. ниже). Инструкции по установке режима работы, при котором телефон подает сигнал вызова только при поступлении вызовов от абонентов, принадлежащих выбранной группе, приведены в параграфе *Подавать сигнал для групп* в разделе *Настройка сигналов* на стр. 121.

Нажмите **Меню** и выберите *Контакты, Абонент.группы*, затем выберите требуемую группу. Меню содержит следующие функции:

- *Дать группе имя* - введите новое имя группы абонентов и нажмите **ОК**.
- *Мелодия группы* - выбор мелодии сигнала вызова для группы абонентов. *Стандартно* - сигнал вызова, установленный для текущего режима.
- *Логотип группы* - выберите *Вкл.* или *Откл.* для того, чтобы включить или выключить отображение логотипа группы, либо *Показать* для просмотра логотипа.
- *Состав группы* - добавления нового имени в группу абонентов: нажмите **Добав.** Выделите имя, которое требуется добавить в группу абонентов, и нажмите **Добав.**

Для удаления имени из группы абонентов выделите имя, которое требуется удалить, нажмите **Вар-ты** и выберите *Убрать из группы*.

■ Параметры



Режимы

Различные параметры телефона объединены в группы (режимы), которые позволяют настроить звуковые сигналы телефона для различных ситуаций и условий работы. После предварительной настройки режимов по своему желанию для применения какого-либо режима достаточно его включить. В телефоне предусмотрены следующие режимы: *Обычный, Без звука, Сопевание, На улице, Свой режим 1* и *Свой режим 2*.

Нажмите **Меню** и выберите *Настройки, Режимы*. Выделите требуемый режим и нажмите **Выбрать**.

- Для включения режима выберите *Включить*.
- Для настройки параметров режима выберите *Конфигурация*. Выберите параметр, значение которого требуется изменить, и внесите необходимые изменения.

Информацию о параметрах сигналов см. в разделе [Настройка сигналов](#) на стр. 121.

Подсветка - включение и выключение подсветки.

Для переименования режима выберите *Название режима*. Изменить название режима *Обычный* нельзя.

Для изменения своего состояния присутствия выберите *Мое присутствие*. Это меню доступно в том случае, если для параметра *Синхронизировать с режимами* установлено значение *Вкл.*, см. раздел [Мое присутствие](#) на стр. 107. Выберите *Моя доступность* для изменения своего состояния доступности и *Сообщение о моем присутствии* для изменения своего сообщения о состоянии.

- Для включения режима на определенное время (до 24 часов) выберите *Временный* и введите время действия режима. По истечении установленного времени будет включен действовавший ранее постоянный режим.



Совет. Для быстрого переключения режимов в режиме ожидания нажмите клавишу включения телефона , выделите режим, который требуется включить, и нажмите **Выбрать**.

Темы

Тема – это набор параметров, содержащий экранную заставку, фоновое изображение, мелодию сигнала вызова и цветовую схему и предназначенный для настройки телефона для различных ситуаций и условий работы. Темы хранятся в меню *Галерея*.

Нажмите **Меню** и выберите *Настройки* и *Темы*.

- Для включения темы выберите *Выбрать тему*, для просмотра тем в папке *Темы* меню *Галерея*. Откройте папку и выделите тему. Нажмите **Вар-ты** и выберите *Применить тему*. См. также раздел *Галерея* на стр. 140.
- Для загрузки новых тем выберите *Загрузка тем*. См. раздел *Загрузка содержимого* на стр. 176.

Настройка сигналов

Нажмите **Меню** и выберите *Настройки*, *Настройка сигналов*. Те же самые параметры содержатся в меню *Режимы*, см. раздел *Режимы* на стр. 119. При установке значений параметров в этом меню также изменяются параметры активного режима.

Для выбора способа уведомления о поступлении входящего вызова служит меню *Тип сигнала вызова*. Предусмотрены следующие значения: *Обычный*, *Нарастающий*, *Одиночный*, *Короткий* и *Без звука*.

Выберите *Мелодия* при установке мелодии сигнала вызова для голосовых вызовов. Для установки мелодии в меню *Галерея*, выберите пункт *Откр. "Галерею"* в списке мелодий.



Совет. Загруженную мелодию можно сохранить в меню *Галерея*.

Установите значения параметров *Громкость звонка* и *Вибрация* для входящих голосовых вызовов и сообщений. Вибровывод не работает, когда телефон установлен в настольную подставку либо подключен к зарядному устройству, автомобильному комплекту громкой связи или к аналогичному аксессуару.

Выберите *Сигнал о сообщении* для настройки звукового уведомления о приеме сообщений или *Сигнал о сообщениях чата* для настройки звукового уведомления о приеме сообщений чата. *Сигналы клавиатуры* или *Предупредительные сигналы* - установка звуковых сигналов телефона, например, сигнала о разрядке аккумулятора.

Установите параметр *Подавать сигнал для групп* для того, чтобы телефон выдавал сигнал вызова только при поступлении вызовов от абонентов, принадлежащих выбранной группе абонентов. Выделите требуемую группу или выберите *Все звонки* и нажмите **Отметить**.

Подсветка

Служит для настройки различных вариантов подсветки в зависимости от функций телефона.

Нажмите **Меню** и выберите *Настройки*, *Настройки подсветки* и *Подсветка* для включения и выключения подсветки.

Меню быстрого доступа

Меню быстрого доступа служит для быстрого вызова часто используемых функций телефона.

Правая клавиша выбора

Позволяет назначить функцию из предварительно заданного списка правой клавише выбора. См. также раздел [Режим ожидания](#) на стр. 36. Это меню не отображается при работе с некоторыми операторами сети.

Нажмите **Меню** и выберите *Настройки*, *Меню быстрого доступа* и *Правая клавиша выбора*. Выберите функцию из списка. Название правой клавиши выбора в режиме ожидания изменяется в соответствии с выбранной функцией.

Состав меню "Актив"

Позволяет назначить функцию из предварительно заданного списка левой клавише выбора.

Нажмите **Меню** и выберите *Настройки* и *Меню быстрого доступа*. Выберите *Состав меню "Актив"* для выбора функций меню быстрого доступа. Выберите

Упорядочить меню "Актив" - изменение положения функции в списке.
См. также раздел [Режим ожидания](#) на стр. 36.

Голосовые команды

Для управления некоторыми функциями телефона можно использовать команды, подаваемые голосом. Голосовыми метками можно снабдить до пяти функций.

Нажмите **Меню** и выберите *Настройки, Меню быстрого гоступа и Голосовые команды*. Выберите список функций, выделите команду, для которой требуется записать голосовую метку, и нажмите **Добав**. Голосовая метка обозначается значком . Инструкции см. в разделе [Добавление и изменение голосовых меток](#) на стр. 116.

Инструкции по включению голосовых команд приведены в разделе [Посылка вызова с помощью голосовой метки](#) на стр. 117.

Во время телефонного разговора, а также во время приема и передачи данных через соединение (E)GPRS невозможно использовать и записывать голосовые команды.

Параметры дисплея

Нажмите **Меню** и выберите *Настройки, Настройка дисплея*.

- *Фоновый рисунок* - включение/отмена отображения фонового рисунка на дисплее телефона в режиме ожидания. Несколько картинок сохранено изготовителем в меню *Галерея*. Изображения можно также принимать в мультимедийных сообщениях или загружать из компьютера (с помощью

приложения PC Suite) и затем сохранять их в меню *Галерея*. Телефон поддерживает форматы JPEG, GIF, WBMP, BMP и PNG (но не все версии этих форматов).

Для установки фонового рисунка выберите *Выбрать фон* и откройте папку с изображениями. Выделите изображение, которое требуется установить в качестве фонового рисунка, нажмите *Вар-ты* и выберите *Сделать фоном*.

Для включения/отключения отображения фонового рисунка выберите *Вкл./Откл.* соответственно.

Фоновый рисунок не отображается, когда активна экранная заставка.

- *Экранная заставка* - включение экранной заставки в режиме ожидания по истечении определенного времени бездействия телефона.

Вкл. - включение экранной заставки, *Откл.* - выключение экранной заставки.

Выберите значение времени, по истечении которого на дисплее появляется экранная заставка (функция *Отсрочка*). В поле *Другая отсрочка* можно задать длительность задержки в диапазоне от 5 секунд до 10 минут (минуты:секунды).

Функция *Выб. заставку* позволяет выбрать изображение или мультфильм из меню *Галерея*.

Для возврата в обычный режим отображения нажмите любую клавишу. Экранная заставка также не отображается, если телефон находится за пределами зоны обслуживания сотовой сети.

В целях экономии энергии аккумулятора (независимо от функции экранной заставки) по истечении определенного времени бездействия телефона на дисплей выводятся цифровые часы. См. раздел [Режим энергосбережения](#) на стр. 38.

Экранная заставка замещает любую графику и текст, которые отображаются на дисплее в режиме ожидания.

- *Цветовая схема экрана* - изменение цвета различных элементов дисплея, например, значков и индикаторов уровня радиосигнала и уровня заряда аккумулятора и фонового рисунка, который отображается при использовании меню.
- *Отображение меню* - установка режима отображения главного меню телефона. Выберите *Список* или *Значки* для отображения меню соответственно в виде списка или в виде значков.
- *Логотип оператора* - включение и отмена отображения логотипа оператора. Если логотип оператора не сохранен в памяти телефона, меню *Логотип оператора* отображается серым цветом. Логотип оператора не отображается, когда активна экранная заставка.

Дополнительную информацию о логотипах оператора можно получить у поставщика услуг или оператора сотовой сети. См. также раздел [PC Suite](#) на стр. 184.

Установка времени и даты

Нажмите **Меню** и выберите *Настройки, Настройки времени и даты*.

- *Часы* - для отображения текущего времени в правом верхнем углу дисплея, когда телефон находится в режиме ожидания, выберите *Показать часы* (для отмены отображения времени выберите *Убрать часы*). Выберите *Задать время*, чтобы установить текущее время, *Часовой пояс*, чтобы установить часовой пояс и *Формат времени*, чтобы выбрать 12-часовой или 24-часовой формат отображения времени.

Часы также используются следующими функциями: *Сообщения, Звонки, Будильник, Режимы* (установленные на определенное время), *Календарь, Заметки* и *Экранная заставка*.

После извлечения аккумулятора из телефона (или после длительного хранения телефона с полностью разряженным аккумулятором) необходимо снова установить время.

- *Дата* - отображение текущей даты в режиме ожидания: выберите *Показать дату* (для отмены отображения даты выберите *Убрать дату*). *Задать дату* - изменение текущей даты. Можно также установить формат отображения даты и разделительный символ для даты.
- *Коррекция: дата и время* - выберите *Вкл.* для установки режима автоматического обновления времени и даты в соответствии с часовым поясом (услуга сети). При выборе значения *Сзапросом* перед обновлением времени на дисплей телефона выводится запрос на подтверждение этой операции.

Функция автоматического обновления не изменяет даты и времени, установленных для будильника, календаря и памяток со звуковой сигнализацией (для них сохраняется местное время). При обновлении времени некоторые установленные сигналы могут оказаться просроченными.

Информацию о предоставлении услуг можно получить у поставщика услуг или оператора сотовой сети.

Параметры вызовов

Нажмите **Меню** и выберите *Настройки, Настройка режима звонков*. Меню содержит следующие функции:

- *Автоматическая громкость* – автоматическая регулировка громкости динамика в соответствии с уровнем внешнего шума.
- *Переадресация* (услуга сети) – перенаправление входящих вызовов на другой телефонный номер (например, на номер своего автоответчика). Более подробную информацию можно получить у поставщика услуг. Режимы переадресации, не поддерживаемые SIM-картой или сотовой сетью, отсутствуют в меню.





Выберите режим переадресации, например, *Переагр., если свой Но. занят*, для переадресации вызовов, поступивших во время разговора, и отклоненных вызовов.

Для включения режима переадресации выберите *Включить*, затем выберите период времени, по истечении которого вызов будет переадресован (если такая возможность предусмотрена для режима

переадресации). Для отмены режима переадресации выберите *Отменить*; выберите *Проверить* для проверки состояния режима переадресации вызовов (активен или нет), если такая возможность предусмотрена для этого режима переадресации. Несколько режимов переадресации можно включить одновременно.

Инструкции по включению отображения индикаторов переадресации в режиме ожидания приведены в разделе *Режим ожидания* на стр. 36.

Функции запрета вызовов и переадресации вызовов нельзя включить одновременно.

- *Ответ любой кнопкой* - выберите *Вкл.* для ответа на входящие вызовы нажатием любой клавиши за исключением , клавиш выбора  и , а также .
- *Повторный набор* - выберите *Вкл.* - режим, в котором телефон выполняет до 10 попыток повторного соединения с абонентом в случае неудачного набора номера.
- *Быстрый набор* - выберите *Вкл.* для вызова назначенных клавишам быстрого набора (2АВВГ - БЮЮЯ Г) имен и телефонных номеров, нажатием и удержанием нажатой соответствующей цифровой клавиши.
- *Услуга режима ожидания* - выберите *Включить* для получения уведомления во время разговора о поступлении нового входящего вызова (услуга сети). См. раздел *Услуга режима ожидания* на стр. 45.
- *Резюме звонка* - выберите *Показывать* для кратковременного отображения на дисплее продолжительности вызова и его стоимости (услуга сети) по завершении каждого вызова.

- *Свой номер определяется* и *Да* – отображение своего номера на дисплее телефона вызываемого абонента (услуга сети). При выборе *Загано сетью* включается режим, согласованный абонентом с поставщиком услуг.
- *Телефонная линия на выход* – выбор одной из двух телефонных линий (т. е. абонентский номер) для отправки исходящих вызовов (услуга сети). Например, одну линию можно использовать для личных, а другую – для деловых разговоров. Дополнительную информацию о предоставлении услуг можно получить у поставщика услуг или оператора сотовой сети.

Если подписка на эту услугу сети не оформлена, отправка исходящих вызовов по второй линии (*Линия 2*) невозможна. Независимо от выбранной линии телефон принимает входящие вызовы, поступившие по любой из линий.

Возможность переключения телефонной линии можно заблокировать, если эта функция поддерживается SIM-картой; для этого выберите *Зафиксир-ть*.



Совет. При наличии двух линий для переключения с одной линии на другую нажмите и удерживайте нажатой клавишу **⬆️ #** в режиме ожидания.

Параметры телефона

Нажмите **Меню** и выберите *Настройки, Настройки телефона*. Меню содержит следующие функции:

- *Язык дисплея* – выбор языка для отображения текста на дисплее. При выборе значения *Автоматически* язык устанавливается в соответствии с информацией, записанной на SIM-карте.
- *Автоблокировка клавиатуры* – блокировка клавиатуры может автоматически включаться через заданный интервал времени, когда телефон находится в режиме ожидания и не используется. Выберите *Вкл.* для установки длительности задержки в диапазоне от 5 секунд до 60 минут.

См. также раздел *Блокировка клавиатуры* на стр. 41.

При включенной функции блокировки клавиатуры сохраняется возможность вызова службы экстренной помощи. Введите номер экстренной службы и нажмите .

- *Индикатор соты* и *Вкл.* – получение из сети информации, зависящей от используемой базовой станции (услуга сети).
- *Приветствие* – ввод сообщения, которое кратковременно отображается на дисплее при включении телефона. Затем нажмите *Сохранить* для сохранения сообщения.
- *Выбор оператора* – в режиме *Автоматически* телефон автоматически выбирает одну из сотовых сетей, доступных в данном районе.

Вариант *Произвольно* позволяет выбрать любую сеть, оператор которой имеет соглашение о роуминге с оператором домашней сети. Если на дисплей выводится сообщение *Нет гостыня*, необходимо выбрать другую сеть. Телефон остается в режиме ручного выбора сети до тех пор, пока не

будет выбран автоматический режим или не будет установлена другая SIM-карта.

- *Подтверждать ресурсы SIM.* См. раздел [Услуги SIM](#) на стр. 182.
- *Включить пояснения* - включение и выключение отображения справочных текстов. См. также раздел [Работа с меню](#) на стр. 53.
- *Мелодия запуска* - включение и выключение воспроизведения мелодии при включении телефона.

Конфигурация связи

Можно задать параметры удаленного подключения (E)GPRS.

(E)GPRS

Технология GPRS (Служба пакетной передачи данных через радиointерфейс) позволяет использовать мобильный телефон для передачи и приема данных через сеть с использованием Интернет-протокола (IP). GPRS является одним из способов передачи данных, который обеспечивает беспроводной доступ к сетям передачи данных, например, к сети Интернет.

Технология EGPRS (Расширенный стандарт GPRS), другое название - EDGE (Повышенная скорость передачи для глобального развития), аналогична GPRS. EDGE - это метод модуляции радиointерфейса, повышающий скорость передачи данных в сетях GPRS. Дополнительную информацию о предоставлении услуг EGPRS и о скорости передачи данных можно получить у поставщика услуг или оператора сотовой сети.

Канал (E)GPRS служит для передачи сообщений MMS, чата, просмотра сетевых страниц, приема и передачи электронной почты, удаленной синхронизации данных (SyncML), загрузки приложений Java, а также для удаленного подключения к сети на компьютере (например, Интернет и электронная почта).

Для использования технологии (E)GPRS

- Обратитесь к поставщику услуг или оператору сотовой сети для получения информации о предоставлении услуг (E)GPRS и оформления подписки на эти услуги.
- Сохраните в памяти телефона параметры (E)GPRS для всех приложений, использующих соединение (E)GPRS.

Информацию о тарифах можно получить у поставщика услуг или оператора сотовой сети.

Если в качестве канала передачи данных выбран GPRS, телефон использует EGPRS вместо GPRS, когда такой канал доступен в сети. Возможность выбора канала EGPRS или GPRS не предусмотрена, однако в некоторых приложениях можно выбирать канал GPRS или *GSM-канал* (CSD).

Соединение (E)GPRS

Нажмите **Меню** и выберите *Настройки, Конфигурация связи, GPRS, GPRСоединение*.

- Выберите *Непрерывно* для выполнения автоматической регистрации в сети (E)GPRS при включении телефона. Если обслуживание (E)GPRS доступно, в левом верхнем углу дисплея отображается значок .

При запуске приложения, использующего (E)GPRS, телефон устанавливает соединение с сетью, а значок  указывает на возможность передачи данных. Соединение (E)GPRS закрывается после завершения работы приложения; при этом регистрация в сети (E)GPRS не отменяется.

Если при установленном соединении (E)GPRS поступает входящий вызов или текстовое сообщение либо посылается исходящий вызов, в правом верхнем углу дисплея появляется индикатор , указывающий на то, что соединение (E)GPRS приостановлено.

Для индикации соединений GPRS и EGPRS используется один и тот же значок.

- При выборе значения *Поглочаемо* регистрация и соединение (E)GPRS устанавливается по запросу приложения и закрывается при завершении работы приложения.

Параметры модема (E)GPRS

Телефон можно подключить к совместимому компьютеру с помощью кабеля для передачи данных и использовать телефон в качестве модема для подключения компьютера к сети GPRS.

Для того, чтобы задать параметры соединения (E)GPRS для подключения компьютера, нажмите **Меню** и выберите *Настройки, Конфигурация связи, GPRS, Настройка модема GPRS*.

- Выберите *Заданный вход* и активизируйте требуемую точку доступа.
- Выберите *Изменить заданную точку входа* для изменения параметров точки доступа.

- Выберите *Название точки входа*. Введите имя точки доступа, которую вы хотите сделать активной, и нажмите **ОК**.
- Выберите параметр *Точка входа GPRS-связи*. Введите имя точки доступа для подключения к сети (E)GPRS и нажмите **ОК**.
Дополнительную информацию о параметрах точки доступа можно получить у поставщика услуг или оператора сотовой сети.

Параметры удаленного подключения (E)GPRS (имя точки доступа) можно установить на компьютере с помощью приложения Nokia Modem Options, см. раздел [PC Suite](#) на стр. 184. Если в компьютере и в телефоне установлены различные параметры, используются параметры из компьютера.

Настройки аксессуаров

Это меню доступно только в том случае, если телефон подключен (или был подключен ранее) к совместимому аксессуару, например, зарядному устройству или комплекту громкой связи.

Нажмите **Меню** и выберите *Настройки, Настройки аксессуаров*. Меню доступно только в том случае, если телефон подключен (или был подключен ранее) к соответствующему аксессуару. Состав меню зависит от выбранного аксессуара:

- *Стандартный режим* - выбор режима, который будет автоматически включен при подключении аксессуара. После подключения аксессуара можно выбрать другой режим.
- *Автоприем звонка* - автоматический прием входящих вызовов через 5 секунд. Если для параметра *Тип сигнала вызова* установлено значение

Короткий или *Без звука*, функция автоматического приема вызовов не работает.

- *Погсветка* – установка режима работы подсветки: включена постоянно (*Вкл.*). Выберите *Автоматически* – для автоматического выключения подсветки через пятнадцать секунд после последнего нажатия клавиши.

Настройки конфигурации

Для работы с некоторыми сетевыми услугами (например, услуги Интернет для мобильных устройств, MMS, чат, электронная почта или синхронизация) необходимо правильно настроить параметры телефона. Их значения можно получить от поставщика услуг в сообщении конфигурации или ввести собственные параметры вручную. Телефон позволяет сохранить до десяти наборов параметров конфигурации от различных поставщиков услуг и работать с ними в этом меню.

Порядок сохранения параметров конфигурации, принятых от поставщика услуг в сообщении конфигурации, см. в разделе [Услуга передачи параметров конфигурации](#) на стр. 21.

Кроме того, параметры можно просмотреть в различных приложениях и частично их изменить.

Нажмите **Меню** и выберите *Настройки, Настройки конфигурации*. Меню содержит следующие функции:

- *Стг параметры конфигурации* – просмотр сохраненного в телефоне списка поставщиков услуг (основной поставщик услуг выделен) и выбор другого поставщика услуг в качестве основного. Выделите поставщика

услуг и нажмите **Детали** для просмотра списка поддерживаемых им приложений. Для удаления поставщика услуг из списка нажмите **Вар-ты** и выберите *Удалить*.

- *Выб. стг набор во всех прилож.* – настройка приложений на использование параметров основного поставщика услуг.
- *Преплочтительн. точка гоступа* – выбор другой точки доступа. Обычно используется точка доступа основного оператора сотовой сети.

Ввод параметров вручную

Для ввода, просмотра и изменения параметров вручную нажмите **Меню** и выберите *Настройки, Настройки конфигурации* и *Настройки персональной конфиг.*

Для добавления новой конфигурации нажмите **Добав.** или нажмите **Вар-ты** и выберите *Добавить нов.* Выберите в списке один из типов приложений и введите все необходимые параметры. Для включения параметров нажмите **Назад** и **Вар-ты** и выберите *Включить*.

Для просмотра или изменения заданных пользователем параметров выберите приложение, которое требуется просмотреть и выберите параметры, которые требуется изменить.

Параметры защиты

При использовании функций защиты, ограничивающих возможность отправки и приема вызовов (например, запрет вызовов, закрытая абонентская группа и разрешенные номера), сохраняется возможность вызова службы экстренной помощи, номер которой запрограммирован в памяти телефона.

Нажмите **Меню** и выберите *Настройки, Настройки защиты*. Меню содержит следующие функции:

- *Запрос PIN-кода* - запрос на ввод PIN-кода при каждом включении телефона. Некоторые SIM-карты не позволяют отключить функцию запроса PIN-кода.
- *Режим запрета звонков* (услуга сети) - запрет входящих и исходящих вызовов. Для доступа к этой функции требуется ввести пароль запрета вызовов.

Функции запрета вызовов и переадресации вызовов нельзя включить одновременно.

- *Разрешенные номера* - ограничение исходящих вызовов и текстовых сообщений заданным набором телефонных номеров (если эта функция поддерживается установленной SIM-картой).

При включенной функции "Разрешенные номера" соединения (E)GPRS можно использовать только для передачи текстовых сообщений. В этом случае телефонный номер адресата и номер центра сообщений должны быть включены в список разрешенных номеров.

- *Закрытая группа* - эта услуга сети позволяет ограничить входящие и исходящие вызовы выбранной группой абонентов. Дополнительную информацию можно получить у поставщика услуг или оператора сотовой сети.
- *Уровень защиты* - выберите *Телефон* для того, чтобы после установки новой SIM-карты на дисплей выводился запрос на ввод защитного кода.

Выберите *Память*, чтобы запрос на ввод защитного кода выводился на дисплей при переходе из памяти SIM-карты в память телефона (см. раздел [Параметры телефонной книги](#) на стр. 102), а также при копировании информации из памяти телефона на SIM-карту или обратно (см. раздел [Копирование контактов](#) на стр. 113).

- *Коды гостюпа* – изменение защитного кода, PIN-кода, PIN2-кода и пароля запрета вызовов. Эти коды могут содержать только цифры от 0 до 9.

Восстановить стандартные параметры

Для того, чтобы восстановить стандартные (заданные изготовителем телефона) значения некоторых параметров, нажмите **Меню** и выберите *Настройки, Восстановить стг настройки*. Введите защитный код и нажмите **OK**. Информация, введенная или загруженная пользователем (например, имена и телефонные номера в телефонной книге), не удаляется.

■ Меню операторов

Это меню позволяет получить доступ к portalу услуг, предоставляемых оператором сети. Наличие этого меню, название и значок определяются оператором сотовой сети. Дополнительную информацию можно получить у оператора сотовой сети.

С помощью служебных сообщений оператор может обновить это меню. Дополнительную информацию см. в разделе [Служебные сообщения](#) на стр. 176.

■ Галерея



Это меню служит для работы с изображениями, фотографиями, видеоклипами, аудиоклипами и мелодиями, сохраненными, например, из мультимедийных сообщений. Все файлы сгруппированы в папки.

Для защиты загружаемого содержимого в телефоне предусмотрена поддержка системы управления цифровым доступом (DRM). Объект (например, мелодия) может быть защищен и связан с определенными правилами использования (например, количество загрузок и период использования). Эти правила определяются ключом активизации содержимого, который предоставляется (в зависимости от поставщика услуг) либо вместе с содержимым, либо отдельно от него. В некоторых случаях возможно обновление ключей активизации. Поскольку за использование содержимого может взиматься плата, перед загрузкой любого содержимого обязательно ознакомьтесь с условиями его предоставления и с правилами использования ключа активизации.

Законом об охране авторских прав могут быть установлены ограничения на копирование, модификацию, передачу и загрузку некоторых картинок, мелодий и других данных.

1. Нажмите **Меню** и выберите **Галерея**. На дисплее появляется список папок. Изготовителем запрограммированы папки **Фото**, **Клипы**, **Темы**, **Графика**, **Мелодии** и **Гол. записи**.
2. Выделите требуемую папку и нажмите **Открыть** для просмотра списка файлов в папке, либо нажмите **Вар-ты** и выберите одну из функций:

- *Загрузка* – загрузка новых изображений, мелодий и видеоклипов. Выберите *Загруз. графики*, *Загруз. мелодий*, *Загрузка видео* или *Загрузка тем*. На дисплее появится список закладок. Выберите *Еще закладки* для доступа к списку закладок в меню *Услуги* (см. раздел *Закладки* на стр. 175).

Выберите закладку для подключения к требуемому узлу. Если попытка соединения окажется неудачной, это означает, что доступ к странице невозможен с текущими активными параметрами соединения. В этом случае повторите попытку подключения, выбрав другой набор параметров в меню *Услуги* (см. раздел *Установка соединения с услугой* на стр. 170).

Сведения о предоставлении различных услуг, а также информацию о ценах и тарифах можно получить у оператора сотовой сети и/или поставщика услуг. Не загружайте содержимого из непроверенных источников.

- *Удалить папку*, *Переместить*, *Переименовать*, *Информация*, *Вариант вида*, *Сортировка*, *Добавить папку* и *Ключи активаци*. Возможность удаления, переименования и перемещения папок, созданных изготовителем, не предусмотрена.
 - *Состояние памяти* – просмотр состояния второй области общей памяти телефона. См. раздел *Общая память* на стр. 17.
3. Если папка открыта, выберите файл, который требуется просмотреть, и нажмите **Открыть**. Если ранее были выбраны *Темы*, выделите тему и нажмите **См.** для просмотра набора параметров темы.

Выберите и откройте файл или нажмите **Вар-ты** и используйте одну из функций для выбранного файла:

- *Удалить, Послать, Изм. картинку, Переместить, Переименовать, Сделать фоном, Для звонка, Применить тему, Информация, Вариант вида, Сортировка, Удалить все, Откр. по очереди, Убрать звук (Включить звук), Контрастность, Добавить папку и Состояние памяти.*
- *Послать* - передача выбранного файла в сообщении MMS.
- *Удалить все* - удаление всех файлов и папок из выбранной папки.
- *Изм. картинку* - вставка в выбранное изображение текста, кадра или клипа или вырезание фрагмента изображения.
- *Откр. по очереди* - последовательный просмотр файлов из папки.
- *Убрать звук (Включить звук)* - отключение (включение) звукового файла.
- *Контрастность* - изменение уровня контрастности изображения.
- *Активизировать* - обновление ключа активизации для выбранного файла. Эта функция отображается только в том случае, когда обновление ключа активизации файла возможно.
- *Ключи активиз.* - просмотр списка всех ключей активизации. Записи о ключах активизации можно удалять (например, по окончании их срока действия).

■ Мультимедиа



Камера

Встроенная в телефон камера позволяет снимать фотографии и записывать видеоклипы. Объектив камеры расположен на задней панели телефона, а дисплей выполняет функции видискателя. Фотографии сохраняются в формате JPEG, а видеоклипы – в формате 3GP.

Если в памяти нет места для сохранения новой фотографии, освободите память, удалив старые фотографии или другие файлы из меню "Галерея".

Мобильный телефон Nokia 3220 обеспечивает съемку изображений с разрешением 640 x 480 пикселей. Отображение фотографий на дисплее возможно с другим разрешением.

Съемка фотографий и запись видеоклипов

Нажмите **Меню** и выберите *Мультимедиа, Камера*. На дисплее появляется подвижное изображение – дисплей используется в качестве видискателя. Нажмите **◀** или **▶** для изменения режима камеры: *Альбомное фото*, *Портретное фото* или *Видео* или (в условиях недостаточной освещенности) *Ночная съемка*. Если фотография предназначена для сохранения в телефонной книге вместе с именем и номером, выберите *Портретное фото*.



Совет. Для быстрого включения камеры в режиме ожидания нажмите **▲**.

- Для съемки фотографии нажмите **Снять**. Воспроизводится звук спуска затвора камеры. Фотография сохраняется в папке *Фото* в меню *Галерея*.

Для передачи фотографии в мультимедийном сообщении нажмите **Послать**.

Либо выберите **Назад** для съемки новой фотографии или нажмите **Вар-ты**, чтобы удалить, переименовать или увеличить сохраненную фотографию, установить контрастность, просмотреть сведения, установить фотографию в качестве фонового рисунка, а также для доступа к меню "Галерея".



Совет. Для съемки одной фотографии можно использовать таймер автоматической съемки. Включите режим фотосъемки, нажмите **Вар-ты** и выберите **Авто-таймер**. Нажмите **Старт** - после определенной задержки камера автоматически выполнит фотосъемку. Работа таймера автоматической съемки сопровождается звуковым сигналом.

- Для записи видеоклипа нажмите **Запись**. Во время записи в верхней части дисплея отображается оставшееся время записи.

Для приостановки и возобновления записи нажмите **Пауза** и **Вкл.** соответственно. Для остановки записи нажмите **Стоп**. Записанный видеоклип сохраняется в папке **Клипы** меню **Галерея**. Для просмотра видеоклипа нажмите **Воспроизвести**.

Выберите **Назад** для записи нового видеоклипа или нажмите **Вар-ты** и выберите функцию для того, чтобы удалить или переименовать сохраненный видеоклип, установить контрастность, просмотреть сведения, передать видеоклип в мультимедийном сообщении, открыть меню "Галерея", отключить или включить микрофон.

Параметры камеры

Нажмите **Меню** и выберите *Мультимедиа, Камера*. Нажмите **Вар-ты** – в зависимости от текущего режима камеры отображаются следующие функции:

- *Изменить режим* – изменение режима камеры.
- *Авто-таймер* – запуск таймера автоматической съемки.
- *Выкл. микрофон/Вкл. микрофон* – отключение / включение микрофона в режиме видеосъемки.
- *Откр. "Галерею"* – открытие меню *Галерея*.
- *Настройки*– настройка параметров камеры:
 - *Стандартный режим* – назначение стандартного режима работы камеры.
 - *Качество изображения* – этот параметр определяет степень сжатия файла при сохранении изображения. Выберите *Высокое, Обычное* или *Базовое*. Значение *Высокое* обеспечивает самое высокое качество изображения, но при этом фотографии занимают больше памяти.
 - *Длительность видео-клипа* – выбор продолжительности видеоклипов. Максимальная длительность видеоклипа составляет приблизительно 50 секунд в зависимости от условий съемки. В мультимедийном сообщении можно передавать только клипы, не превышающие заданной по умолчанию длины.

- *Имитация звуков камеры* – включение (*Вкл.*) или выключение (*Откл.*) воспроизведения звука спуска затвора камеры и звукового сигнала таймера автоматической съемки.
- *Подсветка автотаймера* – установка режима мигания подсветки панелей в ритме звукового сигнала таймера автоматической съемки.
- *Стандартное название* – название, используемое при сохранении фотографий и видеоклипов. Можно выбрать стандартное название (*Автоматически*) или *Свое название* (введите или отредактируйте новое название).

Диктофон

Телефон позволяет записывать речевые фрагменты, звуковые фрагменты и текущий телефонный разговор длительностью до 3 минут. Эта функция полезна, например, для записи имени и телефонного номера во время разговора.

Использование диктофона невозможно, если активен вызов в режиме передачи данных или соединение GPRS.

Запись на диктофон

1. Нажмите **Меню** и выберите *Мультимедиа, Диктофон*.
2. Для начала записи выберите *Записать*. Для записи телефонного разговора нажмите **Вар-ты** и выберите *Записать*. Во время записи всем участникам разговора приблизительно каждые 5 секунд подается тихий звуковой сигнал.

При записи телефонного разговора держите телефон в обычном положении рядом с ухом.

3. Для остановки записи нажмите **Стоп**. Запись сохраняется в папке *Гол. записи* в меню *Галерея*.
4. Для прослушивания последней записи выберите *Повтор последн.*
5. Для передачи последней записи выберите *Прг последний*. Записи можно передавать в сообщении MMS.

Список диктофонных записей

Нажмите **Меню** и выберите *Мультимедиа, Диктофон, Список*. На дисплей выводится список папок в меню *Галерея*. Для просмотра списка записей откройте *Гол. записи*. Нажав **Вар-ты** можно выбрать некоторые функции для файлов из меню *Галерея*. См. раздел *Галерея* на стр. 140.

■ Органайзер



Будильник

В будильнике используется тот же формат отображения времени, что и в часах. Будильник продолжает работать и после выключения телефона (если аккумулятор не разряжен).

Нажмите **Меню** и выберите *Органайзер, Будильник*.

- *Время сигнала* - введите время подачи сигнала будильника и нажмите **ОК**.

Для изменения времени подачи сигнала будильника выберите *Вкл*.

- *Сигнал по дням недели* - подача сигнала будильника по выбранным дням недели.
- *Звуковой сигнал* - установите стандартный сигнал будильника или выберите мелодию из списка сигналов вызова либо из меню "Галерея".

При наступлении установленного времени

Телефон выдает звуковой сигнал, а на дисплее мигает сообщение *Погрем!* и текущее время.

Для отключения сигнала будильника нажмите **Стоп**. Если сигнал будильника оставить включенным в течение одной минуты или нажать **Позже**, сигнал выключится примерно на десять минут и затем возобновится.

Если время срабатывания будильника наступает тогда, когда телефон выключен, телефон включается и начинает подавать звуковой сигнал. Если нажать **Стоп**, на дисплее появится запрос на включение телефона. Нажмите **Нет** для выключения телефона или **Да**, чтобы оставить его включенным для отправки и приема вызовов. Не нажимайте **Да**, если использование телефона может вызвать помехи или быть опасными.

Календарь

Встроенный календарь телефона предназначен для хранения заметок и напоминаний о запланированных звонках, важных встречах и днях рождения.

Записи календаря хранятся в общей памяти (см. раздел [Общая память](#) на стр. 17).

Нажмите **Меню** и выберите *Организер, Календарь*.



Совет. Для быстрого доступа к меню *Календарь* нажмите **1** в режиме ожидания.

Выделите требуемую дату. Сегодняшняя дата выделена рамкой. Даты, для которых сохранены заметки, выделены жирным шрифтом. Для просмотра заметок дня нажмите **См.** Для перехода в режим обзора недели нажмите **Вар-ты** и выберите *Обзор недели*.

- Для просмотра отдельной заметки выделите эту заметку и нажмите **См.** Этот режим позволяет подробно просматривать выбранную заметку. Можно прокручивать содержимое выбранной заметки.
- Предусмотрены также функции создания новой заметки, передачи заметки непосредственно в календарь другого совместимого телефона или в виде текстового или мультимедийного сообщения.

Предусмотрены функции удаления, редактирования, перемещения и повтора заметки, а также копирования заметки на другой день.





Для удаления всех заметок календаря выберите обзор месяца или недели, нажмите и выберите *Удал.все заметки*.

Настройка - установка даты, времени, формата даты и времени, а также первого дня недели. Функция *Автоудаление* позволяет автоматически удалять старые заметки по истечении заданного времени. При этом повторяющиеся заметки (например, напоминания о днях рождения) не удаляются.

Создание заметки календаря

Инструкции по вводу букв и цифр приведены в разделе [Ввод текста](#) на стр. 48.



Нажмите **Меню** и выберите *Организер, Календарь*. Выделите требуемую дату, нажмите **Вар-ты** и выберите *Добав. заметку*. Выберите один из перечисленных ниже типов заметки.

-  *Встреча* – введите заметку (или нажмите **Вар-ты** и найдите имя в телефонной книге) и нажмите **Сохранить**. Введите место встречи и нажмите **Сохранить**. Введите дату и время начала встречи, затем дату и время завершения встречи. Для установки сигнализации для заметки выберите *Со звуком* или *Без звука* и время выдачи сигнала.
-  *Звонок* – введите телефонный номер и нажмите **Сохранить**. Введите имя и нажмите **Сохранить**. (Вместо того, чтобы вводить телефонный номер, можно нажать **Вар-ты** и найти имя и номер в телефонной книге.) Затем введите время звонка. Для установки сигнализации для заметки выберите *Со звуком* или *Без звука* и время подачи сигнала.
-  *День рожд.* – введите имя (или нажмите **Вар-ты** и найдите имя в телефонной книге) и нажмите **Сохранить**. Введите год рождения и нажмите **ОК**. Для установки сигнализации для заметки выберите *Со звуком* или *Без звука* и время выдачи сигнала.
-  *Заметка* – введите заметку и нажмите **Сохранить**. Введите дату начала и окончания для заметки. Для установки сигнализации для заметки выберите *Со звуком* или *Без звука* и время выдачи сигнала.

-  **Напомнить** – введите тему памятки и нажмите **Сохранить**. Для установки сигнализации для памятки выберите **Включить сигнал** и время выдачи сигнала.

Если для заметки установлена звуковая сигнализация, при просмотре заметок отображается значок .

При наступлении времени, установленного для заметки

Выдается звуковой сигнал, на дисплей выводится заметка. Если на дисплей выведена заметка "Звонок" () , соответствующий телефонный номер можно вызвать, нажав клавишу .

- Для выключения звукового сигнала без просмотра заметки нажмите **Выход**.
- Для выключения сигнала и просмотра заметки нажмите **Смотреть**. Нажмите **Позже** для повторения сигнала через 10 минут.

Список дел

В памяти телефона можно сохранять заметки с описаниями намеченных заданий, назначать для них уровень приоритета и отмечать как выполненные, а также сортировать заметки по уровню приоритета или по дате.

Список дел хранится в общей памяти (см. раздел **Общая память** на стр. 17).

Нажмите **Меню** и выберите **Организатор, Дела**.

Для создания заметки нажмите **Заметка**. Введите текст заметки и нажмите **Сохранить**. Выберите приоритет заметки: **Высокий**, **Средний** или **Низкий**. Телефон автоматически устанавливает для заметки срок выполнения без сигнала.

Кроме того, можно изменить срок выполнения, просмотреть заметку и выбрать вариант срока выполнения.

Либо выделите заметку и нажмите **См.** или нажмите **Вар-ты**.

- Для ввода новой заметки выберите *Добавить*.
- Предусмотрены функции просмотра и удаления выбранной заметки, а также удаления всех заметок, отмеченных как выполненные. Заметки можно сортировать по приоритету или по сроку выполнения, передавать в другой телефон и сохранять в календаре; кроме того, из этого меню можно перейти в календарь.

В режиме просмотра заметки можно выбрать функцию редактирования заметки, изменения приоритета или срока выполнения, а также пометить заметку как выполненную.

Заметки

Это приложение предназначено для ввода и передачи заметок в совместимое устройство в сообщении MMS.

Заметки хранятся в общей памяти (см. раздел *Общая память* на стр. 17).

Нажмите **Меню** и выберите *Органайзер, Заметки*. Если в телефоне не установлены дата и время, на дисплее появится запрос на ввод даты и времени.

Для ввода заметки нажмите **Заметка** или нажмите **Вар-ты** и выберите *Добав. заметку*. Введите текст заметки и выберите **Сохранить**.

Либо выделите заметку, нажмите **См.** или нажмите **Вар-ты** для просмотра доступных функций для заметок.

Синхронизация

Это меню позволяет сохранять данные календаря и телефонной книги на удаленном сервере в сети Интернет (услуга сети) или в совместимом компьютере. Если данные сохранены на удаленном сервере в сети Интернет, для синхронизации данных можно запустить приложение синхронизации телефона. Запустив программу синхронизации на совместимом компьютере, можно синхронизировать данные телефонной книги, календаря и заметок с данными в компьютере.



Примечание. Возможность синхронизации данных телефонной книги, сохраненной на SIM-карте, не предусмотрена.

При ответе на входящий вызов процесс синхронизации прекращается, и его необходимо начать снова.

Синхронизация из телефона

Для выполнения синхронизации из телефона необходимо оформить подписку на услугу синхронизации и получить параметры конфигурации от поставщика услуг. Дополнительную информацию о предоставлении и параметрах услуги синхронизации можно получить у поставщика услуг или оператора сотовой сети.

Для запуска синхронизации из телефона

1. Активизируйте параметры соединения, которые будут использоваться для синхронизации. См. раздел [Параметры синхронизации из телефона](#) на стр. 154.
2. Нажмите **Меню**, выберите *Органайзер, Синхронизация, Синхронизировать с сервером* и *Данные для синхронизации*. Отметьте данные для синхронизации и нажмите **Готово**.
3. Нажмите **Меню** и выберите *Органайзер, Синхронизация, Синхронизировать с сервером* и *Синхронизовать*.
4. После подтверждения будет выполнена синхронизация отмеченных данных активного набора.

Если телефонная книга или календарь содержат большой объем данных, первая синхронизация может занять до 30 минут (это справедливо также и в том случае, если предыдущая синхронизация была прервана).

Параметры синхронизации из телефона

Загрузка в телефон параметров синхронизации возможна с помощью сообщения конфигурации, переданного поставщиком услуг или оператором сотовой сети. Дополнительную информацию о предоставлении и параметрах услуги синхронизации можно получить у поставщика услуг или оператора сотовой сети. Инструкции по приему параметров в сообщении конфигурации см. в разделе [Услуга передачи параметров конфигурации](#) на стр. 21. Инструкции по вводу параметров вручную приведены в разделе [Настройки конфигурации](#) на стр. 136.

Нажмите **Меню**, выберите *Организер*, *Синхронизация* и *Синхронизировать с сервером* и *Настройки синхронизации*. Меню содержит следующие функции:

1. *Конфигурация* - выделите поставщика услуг, параметры которого требуется включить, и нажмите **Выбрать**.
2. *Учетная запись* - просмотр учетных записей, предоставленных поставщиком услуг. Если отображается несколько учетных записей, выберите одну из них.

Синхронизация из совместимого компьютера

Для синхронизации контактов, календаря и заметок из совместимого компьютера используется кабель для передачи данных. На компьютере должен быть установлен программный пакет PC Suite. Запуск синхронизации выполняется на компьютере из пакета PC Suite.

Проверьте, что телефон находится в режиме ожидания и что установлены время и дата.

■ Приложения



Игры и приложения

Программное обеспечение телефона содержит ряд игр и приложений, предназначенных специально для мобильных телефонов Nokia.

Запуск игры или приложения

Нажмите **Меню** и выберите *Приложения, Игры* и *Выбрать игру* или *Коллекция* и *Выбрать прилож* Выделите игру или приложение и нажмите **Открыть** или нажмите .

При запуске некоторых игр и приложений энергия аккумулятора расходуется быстрее (возможно, потребуется подключение телефона к зарядному устройству).

Функции в игре или в приложении

Нажмите **Меню** и выберите *Приложения* и *Игры* или *Коллекция*. Выделите игру или приложение и нажмите **Вар-ты**. Меню содержит следующие функции:

- *Удалить* – удаление игры или приложения из памяти телефона.
Удаленные из телефона стандартные игры или приложения можно снова загрузить в телефон из раздела поддержки Web-узла Nokia (www.nokia.com).
- *Доп. инфо* – просмотр дополнительной информации об игре или приложении.
- *Обнов. версию* – проверка наличия новой версии, которую можно загрузить со страниц услуги (услуга сети).
- *Вэб-сайт* – получение дополнительной информации или данных со страницы Интернет. Данная услуга должна поддерживаться сетью. Эта функция присутствует в меню только в том случае, если игра или приложение содержит адрес Интернет.

- *Доступ прилож.* – ограничение доступа к сети для игры или приложения во избежание непредвиденных расходов. Выберите *Связь и Доступ к сети, Сообщения* или *Подключ. устр-в* или выберите *Тел. доступ* или *Автозапуск*. В каждой категории выберите (если предусмотрен) один из перечисленных типов полномочий:
 - *Запрос всегда* – запрос телефона на каждую попытку доступа к сети.
 - *Только первый* – запрос телефона на первую попытку доступа к сети.
 - *Разрешено* – доступ к сети разрешен.
 - *Запрещено* – доступ к сети запрещен.

Загрузка игры или приложения

Телефон поддерживает приложения Java J2ME™. Перед загрузкой приложения необходимо убедиться в том, что оно совместимо с данным телефоном.



Важное замечание. Следует пользоваться только такими источниками программного обеспечения, которые гарантируют адекватную защиту от компьютерных вирусов и других злонамеренных программных компонентов.

Предусмотрено несколько способов загрузки новых приложений Java.

- Нажмите **Меню** и выберите *Приложения, Игры и Загрузка игр* или *Коллекция* и *Загруз. прилож.*; на дисплей выводится список доступных закладок. Выберите *Еще закладки* для доступа к списку закладок в меню *Услуги* (см. раздел *Закладки* на стр. 175).

Выберите закладку для загрузки требуемой сетевой страницы. Если попытка соединения окажется неудачной, это означает, что доступ к странице невозможен с текущими параметрами соединения. В этом случае выберите другой набор параметров в меню *Услуги* (см. раздел *Установка соединения с услугой* на стр. 170). Повторите попытку загрузки страницы.

Сведения о предоставлении различных услуг, а также информацию о ценах и тарифах можно получить у оператора сотовой сети и/или поставщика услуг.

- Нажмите **Меню** и выберите *Услуги, Ссылки загрузки*. См. раздел *Загрузка содержимого* на стр. 176.
- Для загрузки приложений в память телефона служит программа Nokia Application Installer (из пакета PC Suite).



Корпорация Nokia не дает никаких гарантий относительно приложений, размещенных на узлах других поставщиков. Загружая приложения с таких узлов, необходимо принимать такие же меры предосторожности (в плане защиты и в плане содержимого), что и при работе с любыми узлами.

Следует иметь в виду, что при загрузке приложения возможно его сохранение в меню *Игры*, а не в меню *Приложения*.

Параметры игр

Для того, чтобы установить режим работы звуковых сигналов, подсветки и вибровызова в играх, нажмите **Меню** и выберите *Приложения, Игры и Настр. прилож.*

Состояние памяти для игр и приложений

Для отображения объема памяти, доступной для игр и установки приложений (третья область общей памяти), нажмите **Меню** и выберите *Приложения, Игры* или *Коллекция* и затем *Память*.

Игры и приложения хранятся в общей памяти (см. раздел [Общая память](#) на стр. 17).

Калькулятор

Встроенный в телефон калькулятор выполняет основные арифметические действия (сложение, вычитание, умножение и деление), а также возведение в квадрат, извлечение квадратного корня и операцию преобразования денежных единиц.



Примечание. Калькулятор имеет ограниченную точность и предназначен для выполнения простых вычислений.

1. Нажмите **Меню**, выберите *Приложения, Экстра* и *Калькулятор*.
2. Когда на дисплее появится цифра 0, введите первое число (для ввода десятичной точки нажмите **⇧ #**).
3. Нажмите **Вар-ты** и выберите *Сложить, Вычесть, Умножить, Разделить, В квадрат, Квадратн.корень* или *Изменить знак*.



Совет. Нажмите ***+** один раз для сложения, дважды для вычитания, трижды для умножения или четыре раза для деления.

4. Введите второе число.

5. Для получения результата нажмите **Равно**. Повторите шаги 3 – 5 столько раз, сколько необходимо.
6. Для начала нового вычисления нажмите и удерживайте нажатой клавишу **Убрать**.

Преобразование денежных единиц

1. Нажмите **Меню**, выберите *Приложения, Экстра* и *Калькулятор*.
2. Для сохранения обменного курса нажмите **Вар-ты** и выберите *Обменный курс*. Выберите одну из двух отображаемых функций. Введите значение обменного курса (для ввода десятичной точки нажмите **♦ #**) и нажмите **ОК**. Значение обменного курса сохраняется в памяти до тех пор, пока не будет введено другое значение.
3. Для выполнения преобразования введите сумму, которую требуется конвертировать, нажмите **Вар-ты** и выберите *В местной* или *В инвалюте*.



Примечание. При изменении основной валюты все ранее установленные обменные курсы обнуляются, и их необходимо ввести заново.



Совет. Преобразование валют можно выполнять в режиме ожидания. Введите сумму, которую требуется конвертировать, нажмите **Вар-ты** и выберите *В местной* или *В инвалюте*.

Таймер обратного отсчета

Нажмите **Меню** и выберите *Приложения, Экстра* и *Таймер обратного отсчета*. Введите время сигнала в часах, минутах и секундах и нажмите **ОК**. Можно

также ввести текст, который будет выведен на дисплей по истечении заданного времени (введите текст и нажмите **Старт** для запуска таймера).

- Выберите *Изменить время*, чтобы изменить время для обратного отсчета, или *Стоп таймер* для остановки таймера.

Если по истечении заданного времени телефон находится в режиме ожидания, выдается звуковой сигнал, и на дисплее мигает введенный текст (или сообщение *Время истекло*, если текст не был введен). Для выключения звукового сигнала нажмите любую клавишу. Если клавиша не нажата, сигнал выключается автоматически через 30 секунд. Для выключения сигнала и удаления текста заметки нажмите **Выйти**.

Секундомер

Секундомер предназначен для измерения времени, при этом возможно получение промежуточных отсчетов и круговых замеров. Во время работы секундомера можно пользоваться другими функциями телефона. Для выполнения замера времени в фоновом режиме нажмите .

При работе секундомера (в том числе и в фоновом режиме) расходуется дополнительная энергия аккумулятора, поэтому время работы телефона снижается.

Измерение времени и промежуточные отсчеты

1. Нажмите **Меню**, выберите *Приложения, Экстра, Секундомер* и *Спромежуточн*. Если замер времени выполняется в фоновом режиме, нажмите *Проголосить*.
2. Для запуска секундомера нажмите **Старт**. Для вывода на дисплей промежуточного отсчета нажмите **Отрезок**. Список промежуточных

отсчетов отображается на дисплее под текущими показаниями секундомера. Для просмотра промежуточных отсчетов прокрутите список.

3. Для остановки секундомера нажмите **Стоп**.
4. Для сохранения результата нажмите **Сохранить** и введите название.
Или нажмите **Вар-ты** и выберите **Старт** для повторного запуска секундомера. Измерение времени продолжается без сброса предыдущего показания. **Сбросить** – сброс результата без сохранения.

Круговые замеры

Нажмите **Меню**, выберите *Приложения, Экстра, Секундомер и Кругами*. Нажмите **Старт** для запуска секундомера, затем **Круг** для получения кругового замера. Нажмите **Стоп** для остановки секундомера. Для сохранения результата нажмите **Сохранить** и введите название. Или нажмите **Вар-ты** для сохранения или сброса круговых замеров. См. раздел *Измерение времени и промежуточные отсчеты* на стр. 161.

Просмотр и удаление результатов

Нажмите **Меню** и выберите *Приложения, Экстра и Секундомер*.

Если показания секундомера не были сброшены, выберите *Последнее* для просмотра последнего результата. Выберите *Показать* для вывода на дисплей списка, где перечислены названия или итоговые результаты для полученных показаний; выберите показание, которое требуется просмотреть.

Для удаления сохраненных результатов выберите *Удалить время*. Выберите *Удалить все* и нажмите **ОК** или выберите *По одному*, выделите результат, который требуется удалить, и нажмите **Удалить** и **ОК**.

Бумажник

Меню *Бумажник* предназначено для сохранения конфиденциальной информации (например, номеров кредитных карточек или адресов). Данные, сохраненные в бумажнике, можно легко извлечь в сеансе просмотра, например, для автоматического заполнения бланков оформления покупок в сети Интернет, если услуга поддерживает функции бумажника. Возможно также сохранение имен пользователя и паролей для доступа к различным мобильным услугам.

Информация в бумажнике защищена ключом, который задается при первом обращении к меню "Бумажник". Введите код в поле *Загать ключ бумажника:* и нажмите **ОК**, затем введите этот код еще раз в поле *Повторить ключ бумажника:* и нажмите **ОК**. См. также раздел [Ключ бумажника \(от 4 до 10 цифр\)](#) на стр. 20.

Если требуется очистить содержимое бумажника и удалить ключ бумажника, введите `*#7370925538#` (`*#res wallet#`) в режиме ожидания. Также необходимо ввести защитный код телефона (см. раздел [Коды доступа](#) на стр. 18).

Откройте меню "Бумажник" для сохранения или изменения информации. Инструкции по использованию информации, сохраненной в бумажнике, при работе с мобильными услугами из браузера приведены в разделе [Услуги](#) на стр. 168.

Доступ к меню бумажника

Для доступа к меню бумажника нажмите **Меню**, выберите *Приложения, Экстра* и *Бумажник*. Введите ключ бумажника и нажмите **ОК** (см. раздел [Параметры бумажника](#) на стр. 167). Меню содержит следующие функции:

- *Проф. бумажн.* – создание комбинаций карт, например, для различных услуг. Профиль бумажника полезен, когда при работе с услугами требуется ввод большого количества информации. В этом случае вместо выбора нескольких карт достаточно выбрать подходящий профиль бумажника.
- *Карты* – сохранение данных различных карт. Можно сохранять платежные и дисконтные карты, данные карт интерактивного доступа (например, имя пользователя и пароль для доступа к различным услугам), а также адреса и информацию о пользователях. См. раздел [Сохранение данных карт](#) на стр. 165.
- *Билеты* – сохранение уведомлений об электронных билетах, приобретенных с помощью мобильной услуги. Для просмотра билетов нажмите **Вар-ты** и выберите *Показать*.
- *Квитанции* – сохранение квитанций, подтверждающих электронные покупки.
- *Личные заметки* – сохранение любой конфиденциальной информации, которую требуется защитить от постороннего доступа ключом бумажника. См. раздел [Личные заметки](#) на стр. 165.
- *Настройк*и – см. раздел [Параметры бумажника](#) на стр. 167.

Сохранение данных карт

Откройте бумажник и выберите *Карты*. Выберите тип карты, которую требуется сохранить. *Карты оплаты, Дисконт.карты, Карты гоступа, Информ. карты* или *Агрессные карты*. Для добавления карты в пустой список нажмите **Новое**, а в противном случае нажмите **Вар-ты** и выберите *Добавить новое*. Заполните необходимые поля и нажмите **Готово**.

Данные карт можно принимать в сообщении с параметрами конфигурации, если такая услуга предоставляется поставщиком услуг. Уведомление содержит сведения о типе карты. Информацию об услуге передачи данных карт в сообщениях конфигурации можно получить у поставщика карт или поставщика услуг.

Личные заметки

Эта функция позволяет сохранять конфиденциальные заметки, например, номера счетов, пароли, коды или условные обозначения.

Откройте бумажник и выберите *Личн. заметки*. Нажав **Вар-ты**, можно просмотреть заметки, добавить новые заметки, отредактировать выбранную заметку, отсортировать заметки по названиям или по датам, а также удалить заметки. На экране просмотра заметки можно отредактировать или удалить выбранную заметку. Функции *Послать как SMS* и *Скопир. в календ.* предназначены соответственно для передачи заметки в текстовом сообщении и копирования заметки в календарь в качестве памятки. Функция *Исп. гон. инф.* позволяет извлечь телефонные номера, адреса электронной почты и адреса Интернет, содержащиеся в заметке.

Создание профиля бумажника

После сохранения данных нескольких карт их можно объединить в профиле бумажника, с помощью которого эти данные можно извлекать из бумажника в сеансе просмотра.

1. Откройте бумажник и выберите *Проф. бумажн.*
2. Для создания нового профиля бумажника при отсутствии других профилей нажмите **Новое**. В противном случае нажмите **Вар-ты** и выберите *Добавить новое*.
3. Заполните перечисленные ниже поля и нажмите **Готово**. Некоторые поля содержат данные, которые выбраны из бумажника. Эти данные необходимо сохранить перед созданием профиля бумажника.
 - *Выберите карту оплаты* – выберите карту из списка платежных карт.
 - *Выберите дисконтную карту* – выберите карту из списка дисконтных карт.
 - *Выберите карту доступа* – выберите карту из списка карт интерактивного доступа.
 - *Выберите информационную карту* – выберите карту из списка информационных карт.
 - *Выберите адрес для счетов* – выберите адрес из списка адресных карт.
 - *Выберите адрес для доставки* – выберите адрес из списка адресных карт.
 - *Выберите адрес для доставки квитанций* – выберите адрес из списка адресных карт.

- *Выберите способ доставки квитанций* - выберите *На тел. номер* или *На адрес э/п*.
- *Имя профиля бумажника*: - введите название профиля.

Некоторые поля содержат данные, которые выбраны из бумажника. Эти данные необходимо сохранить перед созданием профиля бумажника.

Параметры бумажника

Откройте бумажник и выберите *Настройки. Поменять ключ* - изменение ключа бумажника. Выберите *RFID* для установки идентификационного кода телефона (RFID): *Ког RFID* и *Tun RFID*. (RFID – идентификация радиочастотных сигналов, технология безопасного совершения коммерческих операций с помощью телефона).

Порядок оплаты покупок с помощью бумажника

- Для совершения электронных покупок обратитесь к требуемому узлу услуги (поставщик услуг должен поддерживать использование бумажника, а также стандарт ECML – язык моделирования для электронной торговли). См. раздел [Установление соединения с услугой](#) на стр. 170.

Выберите покупку; перед оформлением покупки внимательно прочитайте всю предоставленную информацию.

Весь текст может не поместиться на одном экране. Обязательно прочитайте весь текст до конца прежде, чем начинать оформление покупки.

- При оплате покупки на дисплей выводится запрос, будет ли использоваться бумажник, затем запрос на ввод ключа бумажника.
- Выберите карточку для оплаты из списка платежных карт. Если бланк, полученный от поставщика услуг, поддерживает использование языка ESM1, телефон автоматически извлекает из бумажника данные кредитной карты или профиля бумажника.
- Подтвердите покупку, после чего информация будет передана в сеть.
- В некоторых случаях в телефон передается подтверждение покупки или электронная квитанция.
- Для выхода из меню бумажника выберите *Закр. бумажник*. Бумажник закрывается автоматически, если его не использовать в течение 5 минут.

Кэш-память - это область памяти, предназначенная для временного хранения данных. Для повышения безопасности при обращении к конфиденциальной информации с использованием паролей очищайте кэш-память после каждого обращения (или попытки обращения). Информация и адреса услуг, доступ к которым осуществлялся из телефона, сохраняются в кэш-памяти телефона.

Инструкции по очистке кэш-памяти приведены в разделе [Кэш-память](#) на стр. 178.

■ Услуги

Встроенный в телефон браузер обеспечивает доступ к различным услугам в сети Интернет для мобильных устройств (прогнозы погоды, новости, расписания движения самолетов, финансовая информация и пр.).



Сведения о предоставлении различных услуг, а также информацию о ценах и тарифах можно получить у оператора сотовой сети и/или соответствующего поставщика услуг. Необходимые инструкции по использованию услуг также можно получить у поставщика услуг.

В телефон встроен браузер, который позволяет просматривать страницы услуг как на языке WML (язык разметки страниц для беспроводных приложений), так и на языке XHTML (открытый язык разметки гипертекста). Следует учитывать, что отображение зависит от размера дисплея, поэтому телефон позволяет просмотреть не все элементы сетевых страниц.

Основные сведения о доступе и пользовании услугами

1. Для доступа к услугам необходимо сохранить в памяти телефона параметры соединения с соответствующим сервером. См. стр. [169](#).
2. Установите соединение с данной услугой. См. стр. [170](#).
3. Начните сеанс просмотра страниц услуги. См. стр. [171](#).
4. Закончив просмотр страниц, завершите соединение с услугой. См. стр. [173](#).

Настройка телефона для доступа к услуге

Некоторые служебные параметры могут храниться в телефоне. Дополнительные параметры можно получить в сообщении конфигурации от оператора сотовой сети или поставщика требуемой услуги.

Инструкции по приему служебных параметров в сообщении конфигурации приведены в разделах [Услуга передачи параметров конфигурации](#) на стр. 21 и [Настройки конфигурации](#) на стр. 136.

Дополнительную информацию о параметрах соединения можно получить у оператора сотовой сети или поставщика услуг.

Установление соединения с услугой

1. Убедитесь в том, что набор параметров соединения для требуемой услуги включен. Для активизации набора параметров:

Нажмите **Меню** и выберите *Услуги, Настройки, Настройки конфигурации*. Выберите *Конфигурация* и выберите набор параметров, который требуется включить.

2. Установите соединение с услугой. Это можно сделать тремя способами.

- Откройте начальную страницу, например, домашнюю страницу поставщика услуг:

Нажмите **Меню** и выберите *Услуги, Домашняя стр.* либо в режиме ожидания нажмите и удерживайте нажатой клавишу .

- Выберите закладку услуги:

Нажмите **Меню**, выберите *Услуги, Закладки*, затем выберите закладку.

Если закладка не работает с активным набором параметров соединения, выберите другой набор параметров и повторите попытку.

- Выберите последний адрес URL:



Нажмите **Меню** и выберите *Услуги, Последн.адрес.*

- Введите адрес услуги:



Нажмите **Меню** и выберите *Услуги, На адрес.* Введите адрес услуги и нажмите **ОК**.

Просмотр страниц услуги

Установив соединение, можно начать просмотр страниц услуги. При работе с различными услугами функции клавиш телефона могут изменяться. Следуйте указаниям, которые выводятся на дисплей. Дополнительную информацию можно получить у поставщика услуг.

Если в качестве канала передачи данных выбран GPRS, в режиме просмотра сетевых страниц в левом верхнем углу дисплея отображается индикатор . Если при установленном соединении (E)GPRS поступает входящий вызов или текстовое сообщение либо посылается исходящий вызов, в левом верхнем углу дисплея появляется индикатор , указывающий на то, что соединение (E)GPRS приостановлено. После завершения вызова телефон пытается восстановить соединение (E)GPRS.

Клавиши телефона в режиме просмотра страниц

- Для просмотра страницы служат клавиши прокрутки.
- Для перехода по выделенной ссылке нажмите  либо нажмите **Вар-ты** и выберите в меню соответствующую функцию.
- Для ввода букв и цифр служат клавиши  - **ЪЮЯ**, для ввода специальных символов - клавиша ***+**.

Функции в сеансе просмотра сетевых страниц

Нажмите **Вар-ты** и выберите одну из перечисленных ниже функций. Поставщик услуг может включить в список дополнительные функции. Меню содержит следующие функции:

- **Ссылки** - доступ к списку специальных функций страницы.
- **Домашняя стр.** - загрузка домашней страницы выбранного поставщика услуг.
- **Добав. закл-ку** - сохранение закладки для текущей страницы.
- **Закладки.** См. раздел **Закладки** на стр. 175.
- **История** - вывод списка адресов страниц, посещенных последними.
- **Ссылки загрузки** - доступ к списку закладок для загрузки.
- **Сохранение в папке** - сохранение текущей страницы в папке загрузки.
- **Др. варианты** - доступ к списку других функций, например, функций бумажника и защиты.
- **Перезагрузить** - повторная загрузка и обновление текущей страницы.
- **Выйти:** См. раздел **Завершение соединения** на стр. 173.



Кэш-память - это область памяти, предназначенная для временного хранения данных. Для повышения безопасности при обращении к конфиденциальной информации с использованием паролей очищайте кэш-память после каждого обращения (или попытки обращения). Информация и адреса услуг, доступ к которым осуществлялся из телефона, сохраняются в кэш-памяти телефона. Инструкции по очистке кэш-памяти приведены в разделе **Кэш-память** на стр. 178.

Телефонные вызовы в сеансе просмотра

В сеансе просмотра сетевых страниц можно пользоваться следующими функциями: посылка голосового вызова, передача сигналов DTMF во время голосового вызова и сохранение имени и телефонного номера со страницы.

Завершение соединения

Для завершения сеанса просмотра и соединения нажмите **Вар-ты** и выберите *Выйти*. Когда на дисплее появится запрос *Выйти из режима браузера?*, нажмите **Да**.

Можно также дважды нажать клавишу  или нажать и удерживать нажатой клавишу .

Параметры режима отображения браузера

В сеансе просмотра сетевых страниц нажмите **Вар-ты** и выберите *Др. варианты* и *Настройка вида*, в режиме ожидания нажмите **Меню** и выберите *Услуги*, *Настройки* и *Настройка компоновки*. Меню содержит следующие функции:

- *Перенос текста* - если для параметра установлено значение *Включить*, текст переносится на следующую строку. При выборе *Отключить* текст усекается.
- *Размер шрифта* - выбор размера шрифта.

- *С показом изображений* – выберите *Нет* для отображения страниц без картинок. Это позволяет увеличить скорость загрузки страниц с большим количеством картинок.
- *Сигналы*, затем *Сигнал о незащищен. соединении* и *Да* – включение уведомлений при смене защищенного соединения на незащищенное при просмотре сетевых страниц. *Сигнал о незащищенн. объектах* и *Да* – включение уведомлений о наличии незащищенных объектов на защищенных страницах. Обратите внимание на то, что эти уведомления не являются гарантией защищенного соединения. Дополнительную информацию см. в разделе *Защита браузера* на стр. 178.
- *Кодировка символов* – выбор набора символов, используемых для отображения тех страниц, которые не содержат информации о кодировке, или выбор постоянного использования кодировки UTF-8 при передаче Web-адресов в совместимый телефон.

Интернет-маркеры

Интернет-маркеры – это данные, загружаемые с узла в кэш-память телефона. Это может быть персональная информация пользователя или предпочтительные параметры просмотра сетевых страниц. Интернет-маркеры сохраняются в телефоне до тех пор, пока не будет очищена кэш-память (см. раздел *Кэш-память* на стр. 178).

1. Во время сеанса просмотра нажмите **Вар-ты** и выберите *Др. варианты, Защита, Настр.маркеров*,

- или в режиме ожидания нажмите **Меню** и выберите *Услуги, Настройки, Настройки защиты, Интернетмаркеры*.
2. Выберите *Принимать* или *Не принимать* соответственно для разрешения или запрета загрузки Интернет-маркеров.

Закладки

Адреса сетевых страниц можно сохранить в памяти телефона в виде закладок.

1. В сеансе просмотра сетевых страниц нажмите **Вар-ты** и выберите *Закладки*.
Или в режиме ожидания нажмите **Меню** и выберите *Услуги, Закладки*.
2. Для загрузки страницы, представленной закладкой, выделите требуемую закладку и нажмите **Выбрать**.
Либо выберите **Вар-ты** и функцию для просмотра названия и адреса, редактирования и удаления выбранной закладки, передачи закладки в другой телефон в виде закладки или в текстовом сообщении, а также создания новой закладки.

В телефоне могут быть запрограммированы закладки со ссылками на Web-сайты, которые не относятся к Nokia. Корпорация Nokia не дает никаких гарантий и рекомендаций относительно этих сайтов. Просматривая эти Web-сайты, необходимо принимать такие же меры предосторожности (в плане защиты и в плане содержимого), что и при работе с любыми ресурсами в сети Интернет.

Прием закладок

При приеме закладки (переданной в виде закладки) на дисплей выводится текст *Получена 1 закладка*. Для просмотра закладки нажмите **Обзор**. Для сохранения закладки нажмите **Сохранить** либо нажмите **Варианты** и выберите *Показать* для просмотра сведений или *Удалить* для удаления. Для отказа от закладки сразу после ее получения нажмите **Выход** и **ОК**.

Загрузка содержимого

Для загрузки в телефон новых мелодий, графики, игр, видеоклипов, тем и приложений (услуга сети) нажмите **Меню** и выберите *Услуги* и *Ссылки загрузки*.

Выберите *Загруз. мелодий*, *Загруз. графики*, *Загрузка игр*, *Загрузка видео*, *Загрузка тем* или *Загруз. прилож.*



Важное замечание. Следует пользоваться только такими источниками программного обеспечения, которые гарантируют адекватную защиту от компьютерных вирусов и других злонамеренных программных компонентов.

Сведения о предоставлении различных услуг, а также информацию о ценах и тарифах можно получить у оператора сотовой сети и/или поставщика услуг.

Служебные сообщения

Телефон позволяет принимать рассылаемые поставщиком услуг служебные сообщения (услуга сети). Служебными сообщениями являются, например, уведомления о выпусках новостей; такие сообщения могут содержать текст или адрес услуги.

После получения служебного сообщения нажмите **Обзор** в режиме ожидания для доступа к меню *Сервис-прием*.

Если нажать **Выйти**, сообщение переместится в меню *Сервис-прием*. Для доступа к меню *Сервис-прием* в другое время нажмите **Меню** и выберите *Услуги, Сервис-прием*.

Для доступа к меню *Сервис-прием* в сеансе просмотра сетевых страниц нажмите **Вар-ты** и выберите *Др. варианты, Сервис-прием*. Выделите требуемое сообщение, нажмите **Загруз.** для запуска браузера и загрузки указанного в сообщении содержимого или нажмите **Вар-ты** и выберите *Детали* для просмотра информации о служебном сообщении или *Удалить* для удаления сообщения.

Параметры служебных сообщений

Нажмите **Меню** и выберите *Услуги, Настройка, Настройка сервис-приема*.

- *Сервиссообщения* - выберите *Вкл.* (или *Откл.*) для разрешения (или запрета) на прием служебных сообщений.
- Для разрешения приема служебных сообщений только из источников, рекомендованных поставщиком услуг, выберите *Фильтр сообщений* и *Вкл.* Для просмотра списка рекомендованных источников выберите *Надежн. каналы*.
- *Автоматическое соединение* - если прием служебных сообщений разрешен, выберите *Вкл.* - автоматический запуск браузера при поступлении служебного сообщения (когда телефон находится в режиме ожидания).

При выборе варианта *Откл.* для запуска браузера после приема служебного сообщения необходимо выбрать функцию *Загруз.*

Кэш-память

Информация и адреса услуг, доступ к которым осуществлялся с данного телефона, сохраняются в кэш-памяти телефона. Кэш-память – это буферная память, предназначенная для временного хранения данных. Для очистки кэш-памяти:

- в сеансе просмотра сетевых страниц нажмите **Вар-ты** и выберите *Др. варианты, Очистить кэш* или
- в режиме ожидания нажмите **Меню** и выберите *Услуги, Очистить кэш.*

Защита браузера

Функции защиты требуются для доступа к определенным услугам (например, банковское обслуживание или электронная торговля). Для установления соединения с такими услугами необходимы сертификаты и, возможно, защитный модуль, находящийся на SIM-карте. Дополнительную информацию можно получить у поставщика услуг.

Защитный модуль

Защитный модуль может содержать сертификаты, а также секретные и открытые ключи. Защитный модуль обеспечивает функции защиты для приложений, требующих соединения с браузером, и позволяет использовать

телефон для выполнения цифровой подписи. Сертификаты сохраняются на SIM-карте поставщиком услуг.

Нажмите **Меню** и выберите *Услуги, Настройки, Настройки защиты, Настройка защитного модуля*. Меню содержит следующие функции:

- *Детали защитного модуля* - вывод на дисплей названия защитного модуля, информации о состоянии и изготовителе, а также серийного номера защитного модуля.
- *Запрос PIN модуля* - установка режима запроса PIN-кода при использовании услуг, поддерживаемых защитным модулем. Введите код и выберите *Включить*. Для отключения запроса PIN-кода выберите *Отключить*.
- *Изменить PIN модуля* - изменение PIN-кода модуля (если такая функция предусмотрена в защитном модуле). Введите текущий PIN-код модуля, затем дважды введите новый код.
- *Изменить PIN подписи* - выбор и изменение PIN-кода подписи. Введите текущий PIN-код, затем дважды введите новый код.

См. также раздел [Коды доступа](#) на стр. 18.

Сертификаты

Существуют сертификаты трех типов: сертификаты сервера, сертификаты центров сертификации и сертификаты пользователя.

- Сертификаты сервера используются в телефоне для повышения защиты соединения между телефоном и сервером содержимого. Сертификат сервера передается поставщиком услуг в телефон (перед началом

установления соединения), а его достоверность проверяется с помощью сертификатов центров сертификации, сохраненных в памяти телефона. Сертификаты сервера не сохраняются.

Индикатор защиты  отображается на дисплее при установленном соединении, если данные между телефоном и сервером передаются в зашифрованном виде.

Отображение значка защиты не означает, что данные, передаваемые между шлюзом и сервером (или местом, где находится запрашиваемый ресурс), также защищены. Защита данных на участке между шлюзом и сервером должна обеспечиваться поставщиком услуг.

- Сертификаты центров сертификации используются некоторыми Web-службами (например, банковское обслуживание), а также для проверки подлинности других сертификатов. Сертификаты центров сертификации сохраняются в защитном модуле поставщиком услуг либо загружаются из сети (если услуга поддерживает использование таких сертификатов).
- Сертификаты пользователя предоставляются сертификационными органами. Эти сертификаты необходимы, например, для выполнения цифровой подписи, так как они устанавливают соответствие между пользователем и определенным секретным ключом в защитном модуле.



Важное замечание. Несмотря на то, что сертификаты снижают риск, связанный с удаленными подключениями и загрузкой программного обеспечения, следует иметь в виду, что надлежащий уровень защиты возможен только в случае правильного применения сертификатов. Само по себе наличие сертификатов не обеспечивает защиты; защита обеспечивается только тогда, когда применяются правильные, подлинные и достоверные сертификаты. Сертификаты имеют ограниченный срок действия. Если для действительного сертификата на дисплей выводится сообщение "Срок действия сертификата истек" или "Сертификат еще не вступил в силу", убедитесь в том, что в телефоне установлена правильная дата и время.

Перед изменением каких-либо параметров сертификатов необходимо убедиться в том, что владелец сертификата заслуживает абсолютного доверия, а сам сертификат действительно принадлежит указанному в сертификате владельцу.

Цифровая подпись

Данный телефон позволяет выполнять процедуру цифровой подписи, если на SIM-карте предусмотрен защитный модуль. Секретный ключ в защитном модуле и сертификат пользователя, использованный для выполнения подписи, позволяют установить лицо, поставившее цифровую подпись, поэтому такая подпись эквивалентна обычной подписи на бумажном счете, контракте или ином документе.

Для выполнения цифровой подписи выберите ссылку на сетевой странице, например, название книги, которую вы хотите купить, и ее цену. На дисплее появится текст для подписи, который может содержать сумму, дату и другую информацию.

Убедитесь в том, что на дисплее отображается заголовок **Чтение** и значок цифровой подписи .



Примечание. Отсутствие значка цифровой подписи означает нарушение защиты, поэтому ни в коем случае не вводите персональные данные, например, PIN-код подписи.

Внимательно прочтите выведенный на дисплей текст и выберите **Подпись** для того, чтобы подписать этот текст.

Весь текст может не поместиться на одном экране. Обязательно прокрутите весь текст до конца и прочитайте его полностью прежде, чем поставить подпись.

Выберите требуемый сертификат пользователя. Введите PIN-код подписи (см. раздел **Общая информация** на стр. 15) и нажмите **ОК**. Значок цифровой подписи исчезает, а на дисплее может появиться сообщение о подтверждении покупки.

■ Услуги SIM

Помимо стандартных функций, выполняемых телефоном, его владелец может пользоваться дополнительными услугами, которые предусмотрены на SIM-карте и доступны в этом меню (меню присутствует только в том случае, если соответствующие услуги предоставляются SIM-картой). Название и содержание этого меню полностью определяется SIM-картой.



Сведения о предоставлении услуг, их стоимости и другую информацию об услугах SIM-карты можно получить у поставщика SIM-карт (оператора сотовой сети, поставщика услуг или в других аналогичных организациях).

В зависимости от оператора при пользовании услугами SIM-карты на дисплее телефона могут отображаться подтверждающие сообщения (которыми телефон обменивается с сетью); для этого необходимо выбрать *C запросом* в меню *Подтверждать ресурсы SIM (Настройки телефона)*.

Доступ к таким услугам осуществляется путем передачи сообщений или посылки вызова, за которые может начисляться дополнительная оплата.

7. Связь с компьютером

При подключении к совместимому компьютеру с помощью кабеля для передачи данных телефон можно использовать для передачи и приема электронной почты, а также для доступа к сети Интернет. Телефон может работать с различными коммуникационными приложениями и компьютерными программами. Например, приложения из пакета PC Suite позволяют синхронизировать записи телефонной книги, записи календаря и заметки между телефоном и компьютером либо удаленным сервером в сети Интернет (услуга сети).

Дополнительную информацию и загружаемые файлы (например, PC Suite) можно найти в разделе поддержки на Web-узле корпорации Nokia (www.nokia.com).

■ PC Suite

Пакет PC Suite содержит следующие приложения (в алфавитном порядке):

- **Справка HTML** - помощь при работе с приложением.
- **Драйверы модема Nokia 3220** - работа телефона в качестве модема.
- **Nokia Application Installer** - установка из совместимого компьютера в телефон приложений J2ME Java, например, игр и словарей.
- **Nokia Connection Manager** - выбор типа соединения между телефоном и компьютером.

- **Nokia Contacts Editor** – редактирование контактов в телефоне.
- **Nokia Content Copier** – резервное копирование в совместимый компьютер и восстановление из совместимого компьютера персональной информации телефона. Поддерживает также передачу содержимого в другие совместимые телефоны Nokia.
- **Nokia Image Converter** – подготовка изображений (в совместимых форматах) для передачи в мультимедийных сообщениях и для использования в качестве фоновых картинок, а также загрузка картинок в телефон.
- **Nokia Modem Options** – содержит параметры соединений HSCSD и GPRS.
- **Nokia Multimedia Player** – воспроизведение музыкальных файлов и аудиоклипов, просмотр изображений, видеоклипов и мультимедийных сообщений на компьютере. Программа Multimedia Player позволяет просматривать мультимедийное содержимое, принятое телефоном в сообщении или по электронной почте.
- **Nokia PC Sync** – синхронизация данных телефонной книги, календаря и списка дел между телефоном и совместимым компьютером.
- **Nokia Phone Browser** – просмотр содержимого папки "Галерея" телефона на экране совместимого компьютера. Приложение позволяет просматривать и редактировать звуковые и графические файлы в памяти телефона, а также передавать файлы между телефоном и компьютером.
- **Nokia Phone Editor** – передача текстовых сообщений, а также редактирование контактов в телефонной книге.

- **Nokia Sound Converter** – оптимизация полифонических мелодий поддерживаемых форматов для обеспечения совместимости с телефоном, а также загрузка мелодий в телефон.

Законом об охране авторских прав могут быть установлены ограничения на копирование, модификацию, передачу и загрузку некоторых картинок, мелодий и других данных.

(E)GPRS, HSCSD и CSD

Телефон поддерживает следующие услуги передачи данных: (E)GPRS (Расширенная служба GPRS), GPRS (Служба пакетной передачи данных через радиointерфейс), HSCSD (Высокоскоростная передача данных по коммутируемым сетям) и CSD (Передача данных по коммутируемым сетям – *GSM-канал*).

Информацию о предоставлении услуг передачи данных и об условиях подписки можно получить у поставщика услуг или оператора сотовой сети.

Следует иметь в виду, что при работе в режиме HSCSD энергия аккумулятора расходуется существенно быстрее, чем во время голосовых вызовов или обычных вызовов в режиме передачи данных. При передаче больших объемов данных рекомендуется подсоединить телефон к зарядному устройству.

См. раздел [Параметры модема \(E\)GPRS](#) на стр. 134.

■ Использование коммуникационных приложений

Инструкции по работе с коммуникационными приложениями приведены в документации на приложения.

Примечание. Не рекомендуется посылать вызовы и отвечать на них, когда телефон подключен к компьютеру, – это может привести к сбоям в работе.

Для обеспечения оптимальных условий передачи данных положите телефон на устойчивую поверхность клавиатурой вверх. Не берите в руки и не перемещайте телефон во время передачи данных.

8. Информация об аккумуляторах

■ Зарядка и разрядка аккумулятора

Данный телефон рассчитан на питание от аккумулятора. Оптимальные рабочие характеристики нового аккумулятора достигаются только после двух или трех полных циклов зарядки/разрядки. Аккумулятор можно заряжать и разряжать сотни раз, однако при этом он постепенно изнашивается. При значительном сокращении продолжительности работы телефона в режиме разговора и в режиме ожидания следует приобрести новый аккумулятор. Пользуйтесь только фирменными аккумуляторами и зарядными устройствами Nokia, рекомендованными для подключения к данной модели телефона.

Неиспользуемое зарядное устройство следует отключать от источника питания и от телефона. Не оставляйте аккумулятор подключенным к зарядному устройству. Избыточная зарядка может сократить срок службы аккумулятора. Если полностью заряженный аккумулятор не используется, он постепенно разряжается. Слишком высокая или слишком низкая температура снижает емкость аккумулятора.

Аккумуляторы следует использовать только по их прямому назначению. Не используйте неисправные зарядные устройства и аккумуляторы.

Оберегайте аккумуляторы от короткого замыкания. Случайное короткое замыкание может произойти, например, если запасной аккумулятор находится в кармане или в бумажнике рядом с каким-либо металлическим предметом (монетой, скрепкой или авторучкой). Металлический предмет может замкнуть накоротко плюсовой и минусовой выводы аккумулятора (металлические полоски на его поверхности). Короткое замыкание выводов может стать причиной повреждения аккумулятора либо предмета, вызвавшего замыкание.

При продолжительном воздействии повышенной или пониженной температуры (например, летом или зимой в закрытом автомобиле) емкость и срок службы аккумулятора снижаются. Аккумулятор следует хранить при температуре 15°C...25 °C. Чрезмерно нагретый или охлажденный аккумулятор может стать причиной временной неработоспособности телефона даже в том случае, если аккумулятор полностью заряжен. Характеристики аккумуляторов существенно ухудшаются при температуре ниже 0 °C.

Не уничтожайте аккумуляторы путем сжигания! Утилизация отслуживших аккумуляторов осуществляется в соответствии с местным законодательством. Запрещается выбрасывать аккумуляторы вместе с бытовым мусором.

УХОД И ТЕХНИЧЕСКОЕ ОБСЛУЖИВАНИЕ

Данное устройство разработано и изготовлено с использованием самых последних достижений техники и требует осторожного обращения. Следуйте приведенным ниже рекомендациям – это позволит выполнить все условия предоставления гарантии.

- Оберегайте устройство от влаги. Атмосферные осадки, влага и все виды жидкостей содержат минеральные частицы, вызывающие коррозию электронных схем. При попадании влаги в устройство отсоедините аккумулятор и полностью высушите устройство перед повторной установкой аккумулятора.
- Не используйте и не храните устройство в запыленных или загрязненных помещениях. Это может вызвать повреждение подвижных частей и электронных компонентов.
- Не храните устройство при повышенной температуре. Высокая температура может привести к сокращению срока службы электронных устройств, повредить аккумуляторы и вызвать деформацию или оплавление пластмассовых деталей.
- Не храните устройство при пониженной температуре. При повышении температуры устройства (до нормальной температуры) возможна конденсация влаги внутри корпуса, что вызывает повреждение электронных плат.
- Не пытайтесь вскрывать корпус устройства способом, отличным от приведенного в данном руководстве.
- Оберегайте устройство от падения, ударов и тряски. Неосторожное обращение может привести к поломке внутренних печатных плат и механических компонентов.
- Не используйте для чистки устройства агрессивные химикаты, растворители для химической чистки и сильные моющие средства.

- Не раскрашивайте устройство. Краска может засорить движущиеся узлы и нарушить их нормальную работу.
- Для чистки объектива камеры, датчика расстояния, датчика освещенности и т. п. используйте мягкую, чистую и сухую ткань.
- Пользуйтесь только прилагаемой к телефону или рекомендованной изготовителем антенной. Использование других антенн, а также переделка и наращивание антенны могут привести к повреждению устройства и к нарушению установленных правил использования радиооборудования.

Все приведенные выше рекомендации в равной степени относятся к устройству, аккумулятору, зарядному устройству и всем аксессуарам. При нарушении нормальной работы устройства обратитесь в ближайший специализированный сервисный центр.

ДОПОЛНИТЕЛЬНАЯ ИНФОРМАЦИЯ ПО ТЕХНИКЕ БЕЗОПАСНОСТИ

■ Безопасность дорожного движения

Не пользуйтесь мобильным телефоном за рулем движущегося автомобиля. Телефон должен быть установлен в держателе. Не следует класть телефон на пассажирское сиденье или в такое место, откуда он может упасть при столкновении или резком торможении.

Помните о том, что безопасность дорожного движения имеет первостепенное значение!

■ Условия эксплуатации

Помните о необходимости соблюдения всех особых правил, действующих в той или иной области, и обязательно выключайте устройство везде, где его использование запрещено, может вызывать помехи или быть опасным. Используйте устройства только в нормальных условиях эксплуатации. Во избежание нарушения требований к уровню радиочастотного облучения пользуйтесь только рекомендованными корпорацией Nokia аксессуарами, предназначенными для данного устройства. Для крепления включенного устройства на одежде обязательно используйте рекомендованный держатель или чехол для телефона.

Детали устройства обладают магнитными свойствами. Возможно притяжение металлических предметов к устройству, а лицам, пользующимся слуховыми аппаратами, не следует подносить устройство к слуховому аппарату. Обязательно устанавливайте устройство в держатель, поскольку динамики устройства притягивают металлические предметы. Не храните рядом с устройством кредитные карточки и

другие магнитные носители информации; это может привести к уничтожению информации.

■ Медицинское оборудование

Работа любого радиопередающего оборудования, включая мобильные телефоны, может нарушать нормальное функционирование не имеющего должной защиты медицинского оборудования. С вопросами о защите медицинского оборудования от внешнего радиочастотного излучения и с другими связанными с этим вопросами обращайтесь к медицинским работникам или к изготовителю оборудования. Выключайте устройство в учреждениях здравоохранения, где это диктуется правилами внутреннего распорядка. В больницах и в других медицинских учреждениях может использоваться оборудование, чувствительное к внешнему радиочастотному излучению.

Кардиостимуляторы

Согласно рекомендациям изготовителей кардиостимуляторов во избежание возникновения помех расстояние между мобильным телефоном и кардиостимулятором должно быть не менее 15 см. Эти рекомендации согласуются с результатами независимых исследований и рекомендациями Института исследований беспроводных технологий. Лицам, пользующимся кардиостимуляторами, необходимо соблюдать следующие правила:

- держите включенное устройство на расстоянии не менее 15 см от кардиостимулятора;
- не носите устройство в нагрудном кармане;
- для снижения вероятности возникновения помех держите включенное устройство около уха, более удаленного от кардиостимулятора.

При появлении малейших признаков возникновения помех немедленно выключите устройство.

Слуховые аппараты

Некоторые типы мобильных устройств могут создавать помехи в работе слуховых аппаратов. При возникновении таких помех обратитесь к поставщику услуг.

■ Автомобили

Радиочастотные сигналы могут оказывать неблагоприятное воздействие на неправильно установленные или не имеющие требуемого экранирования электронные системы автомобиля (например, электронные системы впрыска топлива, электронные антиблокировочные системы тормозов, электронные системы контроля скорости, системы управления подушками безопасности). За дополнительной информацией обращайтесь к производителю автомобиля (или его представителю) или производителю устанавливаемого в автомобиль дополнительного оборудования (его представителю).

Установка устройства в автомобиле и его техническое обслуживание должны проводиться только квалифицированными специалистами. Нарушение правил установки и технического обслуживания может быть опасным и привести к аннулированию гарантии на устройство. Регулярно проверяйте надежность крепления и работоспособность радиотелефонного оборудования в автомобиле. Не храните и не перевозите горючие жидкости, газы или взрывчатые вещества вместе с устройством, его компонентами или аксессуарами. Владельцам автомобилей, оснащенных воздушной подушкой безопасности, следует помнить о том, что воздушная подушка наполняется газом под высоким давлением. Не помещайте никаких предметов, включая мобильные телефоны, над воздушной подушкой или в зоне ее раскрытия. При неправильной установке радиотелефонного оборудования в автомобиле раскрытие воздушной подушки может привести к серьезным травмам.

Использование устройства в полете запрещено. Выключите устройство перед посадкой в самолет. Пользование мобильными устройствами на борту самолета создает помехи в работе систем самолета и может преследоваться по закону.

■ Взрывоопасная среда

В потенциально взрывоопасной среде обязательно выключите устройство и строго соблюдайте все указания и инструкции. В местах возможного образования взрывоопасной атмосферы обычно рекомендуется глушить автомобильные двигатели. Искрообразование в таких местах может привести к пожару или взрыву, что чревато травмами и гибелью людей. Выключайте устройство на автозаправочных станциях, а также на станциях технического обслуживания (например, вблизи топливной аппаратуры). Необходимо соблюдать ограничения на использование радиооборудования на топливных складах, на объектах хранения и распределения топлива, на химических предприятиях и в местах выполнения взрывных работ. Потенциально взрывоопасная среда встречается довольно часто, но не всегда четко обозначена. Примерами такой среды являются подпалубные помещения на судах, хранилища химических веществ и установки по их перекачке, автомобили с использованием сжиженного горючего газа (например, пропана или бутана), помещения и зоны с загрязнением воздуха химикатами или взвесями, например, песчинками, пылью или металлическим порошком.



■ Вызов службы экстренной помощи



Важное замечание.

Данное устройство, как и любой мобильный телефон, в своей работе использует радиосигналы, сотовые и стационарные сети связи, а также задаваемые пользователем режимы работы, в связи с чем невозможно гарантировать связь при всех обстоятельствах. В случае особо важных соединений (например, при вызове скорой медицинской помощи) нельзя надеяться только на мобильное устройство.

Для вызова службы экстренной помощи:

1. Включите устройство (если оно выключено). Убедитесь в том, что оно находится в зоне с достаточным уровнем радиосигнала.
В некоторых сетях необходимо, чтобы в устройстве была правильно установлена действующая SIM-карта.
2. Нажмите клавишу  столько раз, сколько необходимо для очистки дисплея и подготовки устройства к работе.
3. Введите номер службы экстренной помощи, установленный для данного региона (номера службы экстренной помощи отличаются для разных регионов).
4. Нажмите клавишу .

При использовании некоторых функций устройства для вызова службы экстренной помощи может потребоваться предварительно выключить эти функции. Если в устройстве активен режим "Автономный" или "Полет", для вызова службы экстренной помощи необходимо выбрать другой режим для подключения устройства к сети. Дополнительная информация приведена в данном руководстве либо ее можно получить у поставщика услуг.

При вызове службы экстренной помощи сообщите всю необходимую информацию с максимально возможной точностью. Ваше мобильное устройство может оказаться единственным средством связи на месте происшествия. Не прерывайте связи, не дождавшись разрешения.

■ Информация о сертификации (SAR)

ДАННОЕ УСТРОЙСТВО СООТВЕТСТВУЕТ МЕЖДУНАРОДНЫМ ТРЕБОВАНИЯМ К УРОВНЮ ОБЛУЧЕНИЯ РАДИОЧАСТОТНОЙ ЭНЕРГИЕЙ

Данное мобильное устройство содержит передатчик и приемник радиосигналов. Оно сконструировано и изготовлено с учетом требований на предельные уровни облучения радиочастотной (РЧ) энергией, установленных в международных директивах (ICNIRP). Предельные уровни облучения являются составной частью общих директив и устанавливают допустимые уровни радиочастотного облучения для населения. Данные директивы были разработаны независимыми научными организациями на основании систематического изучения и тщательной проверки результатов научных исследований. Предельные уровни облучения, которые приводятся в составе общих директив, не превышают допустимых границ безопасного облучения человека независимо от его возраста и состояния здоровья.

Для определения уровня облучения, возникающего при работе мобильных устройств, используется единица измерения, называемая удельным коэффициентом поглощения (SAR). Предельное значение SAR, установленное в международных директивах, равно 2,0 Вт/кг*. Измерения коэффициента SAR выполняются в стандартном рабочем положении устройства в режиме максимальной мощности передатчика, указанной в технических характеристиках, во всех диапазонах рабочих частот. Измерение коэффициента SAR выполняется при максимальной мощности, поэтому фактическое значение уровня SAR для работающего устройства может оказаться значительно ниже. Конструкция устройства предусматривает возможность

работы при нескольких различных уровнях мощности, а это позволяет использовать минимальную мощность, достаточную для установления соединения с сетью. По общему правилу, чем ближе к антенне базовой станции вы находитесь, тем меньше мощность излучаемого устройством сигнала.

Наибольшее значение коэффициента SAR для данного устройства составляет 0,78Вт/кг около уха.

Данное устройство удовлетворяет требованиям на уровень облучения радиочастотной энергией при использовании в нормальном рабочем положении (рядом с ухом) либо на расстоянии не менее 2,2 см от тела человека. Чехлы, зажимы и держатели, которые крепятся на одежду или надеваются на шею, не должны содержать металлических деталей, при этом изделие должно находиться на расстоянии не менее 2,2 см от тела человека.

Для передачи данных и сообщений требуется качественное соединение с сетью. В некоторых случаях передача данных и сообщений выполняется с задержкой (после установления требуемого качества соединения). Убедитесь в том, что указанные выше рекомендации относительно расстояния между устройством и телом человека выполняются вплоть до завершения передачи.

* Предельный уровень SAR для радиочастотных устройств общего назначения составляет 2,0 Вт/кг с усреднением по десяти граммам ткани тела человека. Этот стандарт предусматривает значительный запас по безопасности, что служит дополнительной мерой защиты населения с учетом максимального разброса измерений. Значения SAR могут отличаться в зависимости от государственных стандартов и нормативов, а также от частотных диапазонов. Информацию SAR для других регионов можно найти на Web-сайте Nokia (www.nokia.com) в разделе, содержащем информацию о продукции.